



PAVIMENTAZIONI  
**QUARZOPORFIDO**



# ASBURGO® INNOVAZIONE ED ESTETICA

PAVIMENTAZIONI / QUARZOPORFIDO



I nove moduli di **ASBURGO®** permettono la realizzazione di differenti tipologie di posa, così da adattarsi ai più diversi stili architettonici: corti storiche, ville, palazzi, aree commerciali e spazi pubblici.

Le colorazioni sfumate trasformano gli spazi aperti in un sinuoso gioco di eleganti tonalità: lasciatevi affascinare dalle qualità innovative di **ASBURGO®**.

Colore  
**NERO SFUMATO**

Finitura  
**QUARZOPORFIDO**

Disponibile anche nel colore:  
**RAMATO**

## SCHEMI DI POSA

### A CORRERE

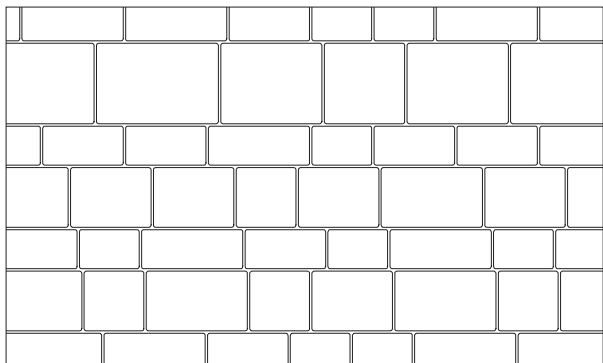

### ALLA ROMANICA

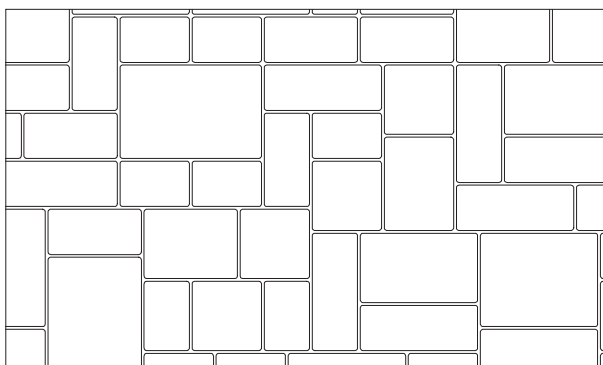

### A LISCA DI PESCE

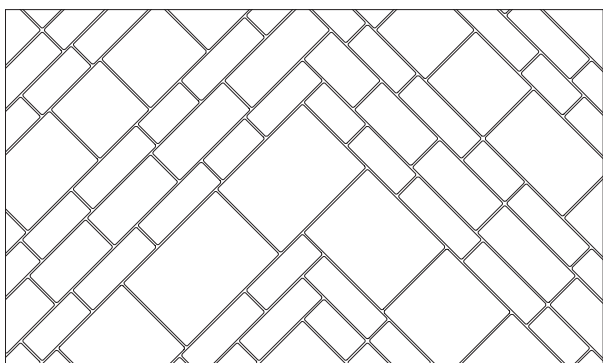

## CARATTERISTICHE TECNICHE

### VISTA ELEMENTI

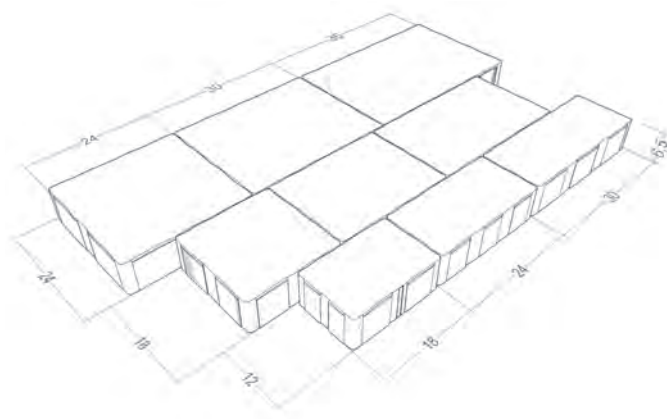

### CERTIFICAZIONI E PRESTAZIONI



TRAFFICO LEGGERO



ANTISDRUCCIOLO



RESISTENTE  
AL GELO



RESISTENTE  
ALL'ABRAZIONE

### SUPERFICIE LEGGERMENTE SCAGLIATA



La **superficie leggermente scagliata** e le **FUGHE STRETTE** rendono **ASBURGO®** una pavimentazione dal carattere unico, in grado di esaltare ogni realizzazione.

[www.ferraribk.it/asburgo](http://www.ferraribk.it/asburgo)

Utilizza il Qr-code per accedere alla documentazione completa.





# DECOR® SINTESI DI FUNZIONALITÀ

PAVIMENTAZIONI / QUARZOPORFIDO



**DECOR®** permette di pavimentare ampie superfici nel modo più semplice e veloce grazie al design basato su di un unico elemento ad elevata autobloccanza.

Con i suoi due spessori 6 e 8 cm, **DECOR®** è adatto sia per il traffico leggero sia per quello pesante, e risponde al meglio alle esigenze di ogni contesto residenziale, industriale e pubblico.

**Colore**  
MISTO

**Finitura**  
QUARZOPORFIDO

Disponibile anche nei colori:  
**GRIGIO - ROSSO**



## SCHEMI DI POSA

A CORRERE

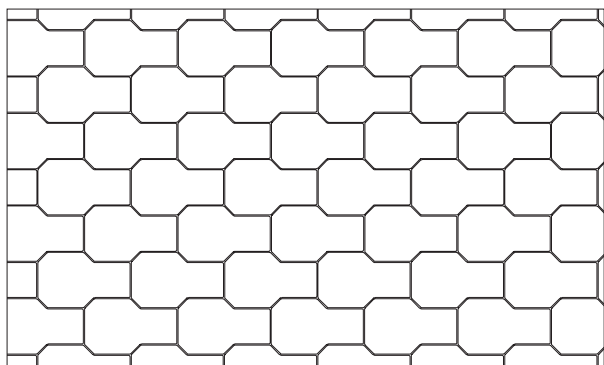

## CARATTERISTICHE TECNICHE

VISTA ELEMENTI

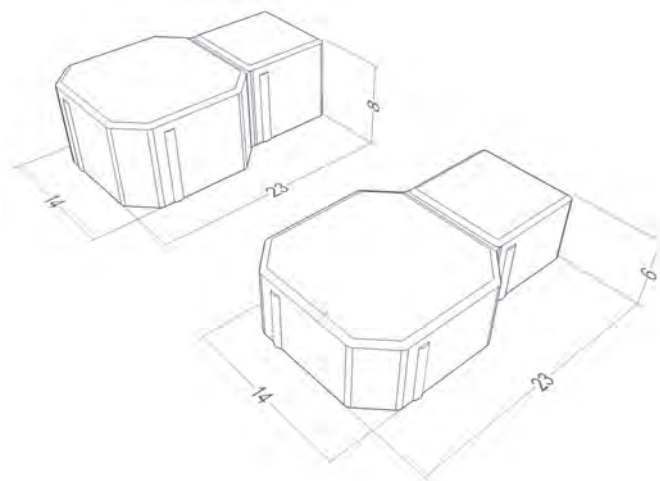

CERTIFICAZIONI E PRESTAZIONI



TRAFFICO LEGGERO  
SPESSORE 6 CM



TRAFFICO PESANTE  
SPESSORE 8 CM



ANTISDRUCCIOLO



RESISTENTE  
AL GELO



RESISTENTE  
ALL'ABRAZIONE



FINITURA ANTISMOG  
BLUE CITY®



ALTA  
RIFLETTANZA



POSA MECCANICA





# DOMINO® LIBERTÀ CREATIVA

PAVIMENTAZIONI / QUARZOPORFIDO

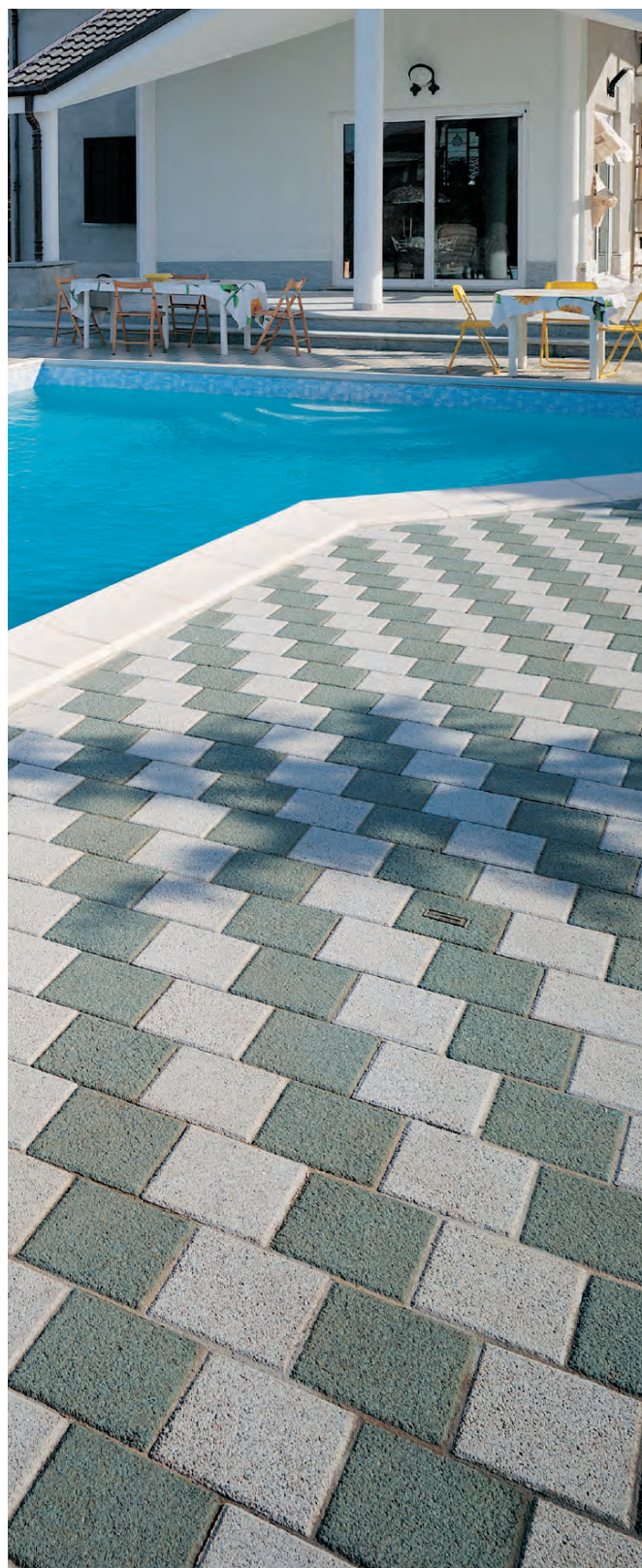

Colori

VERDE ALPI - GRANITO -  
ROSSO VERONA - MATTONE

Finitura

GRANITICA  
QUARZOPORFIDO

Colori

VERDE ALPI - GRANITO

Finitura

GRANITICA

Disponibile anche nella finitura: PIETRA

**DOMINO®** è la pavimentazione versatile ed elegante: le numerose colorazioni lo rendono adatto a creare composizioni e forme geometriche con grande libertà e creatività.



## SCHEMI DI POSA

### A CORRERE

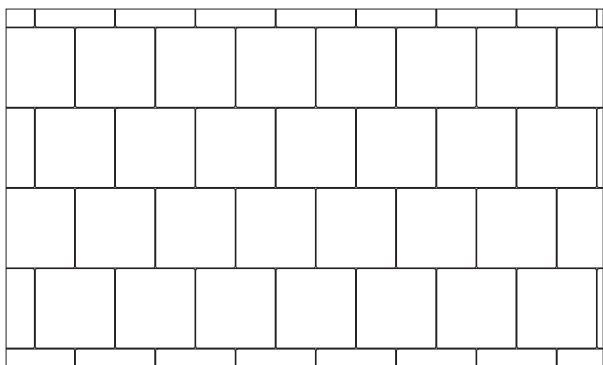

### A SCACCHIERA

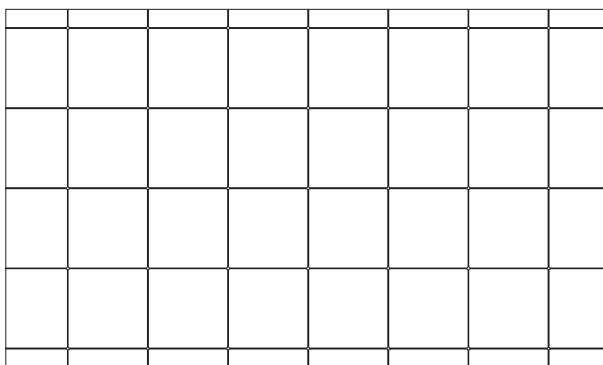

## CARATTERISTICHE TECNICHE

### VISTA ELEMENTI

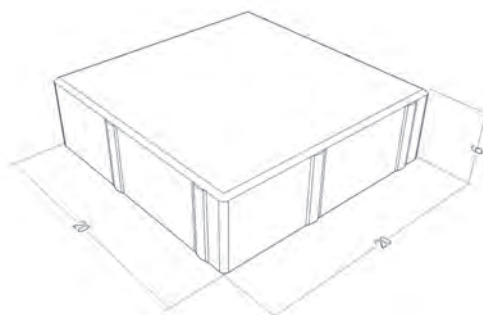

### CERTIFICAZIONI E PRESTAZIONI



TRAFFICO LEGGERO



ANTISDRUCCIOLO



RESISTENTE  
AL GELO



RESISTENTE  
ALL'ABRAZIONE



FINITURA ANTISMOG  
BLUE CITY®



ALTA  
RIFLETTANZA





# DOPPIA T PROGETTATO PER RESISTERE

PAVIMENTAZIONI / QUARZOPORFIDO



**DOPPIA T** è la sintesi tra eleganza e funzionalità: rappresenta la soluzione ideale per la pavimentazione di aree sottoposte a traffico pesante, anche grazie all'eccezionale sistema di aggancio tra masselli.

**Colore**  
ROSSO

**Finitura**  
QUARZOPORFIDO

Disponibile anche nei colori:  
**GRIGIO - NERO**



## SCHEMI DI POSA

A CORRERE

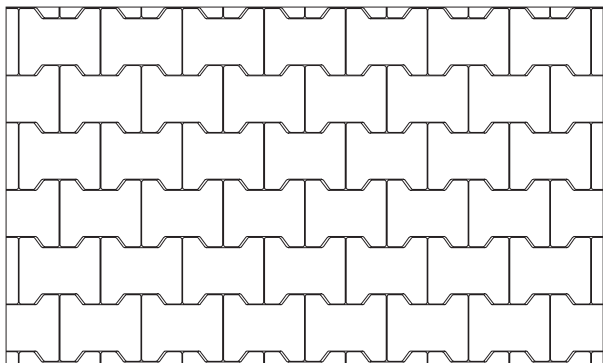

## CARATTERISTICHE TECNICHE

VISTA ELEMENTI

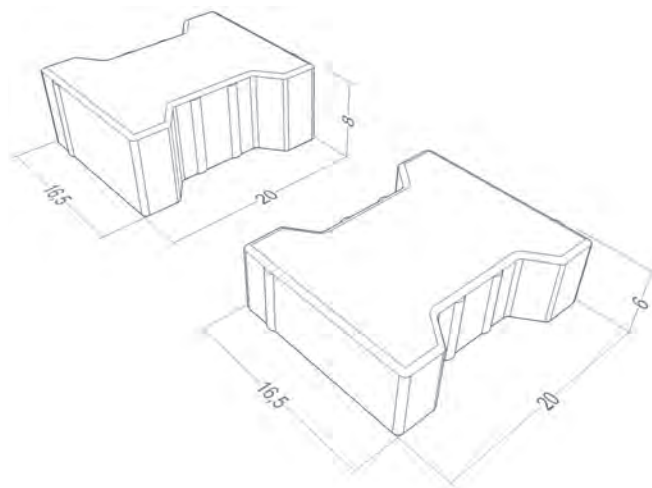

CERTIFICAZIONI E PRESTAZIONI



TRAFFICO LEGGERO  
SPESSORE 6 CM



TRAFFICO PESANTE  
SPESSORE 8 CM



ANTISDRUCCIOLO



RESISTENTE  
AL GELO



RESISTENTE  
ALL'ABRAZIONE



FINITURA ANTISMOG  
BLUE CITY®



ALTA  
RIFLETTANZA



POSA MECCANICA



# KALEIDOS® SFUMATURE D'AUTORE

PAVIMENTAZIONI / QUARZOPORFIDO

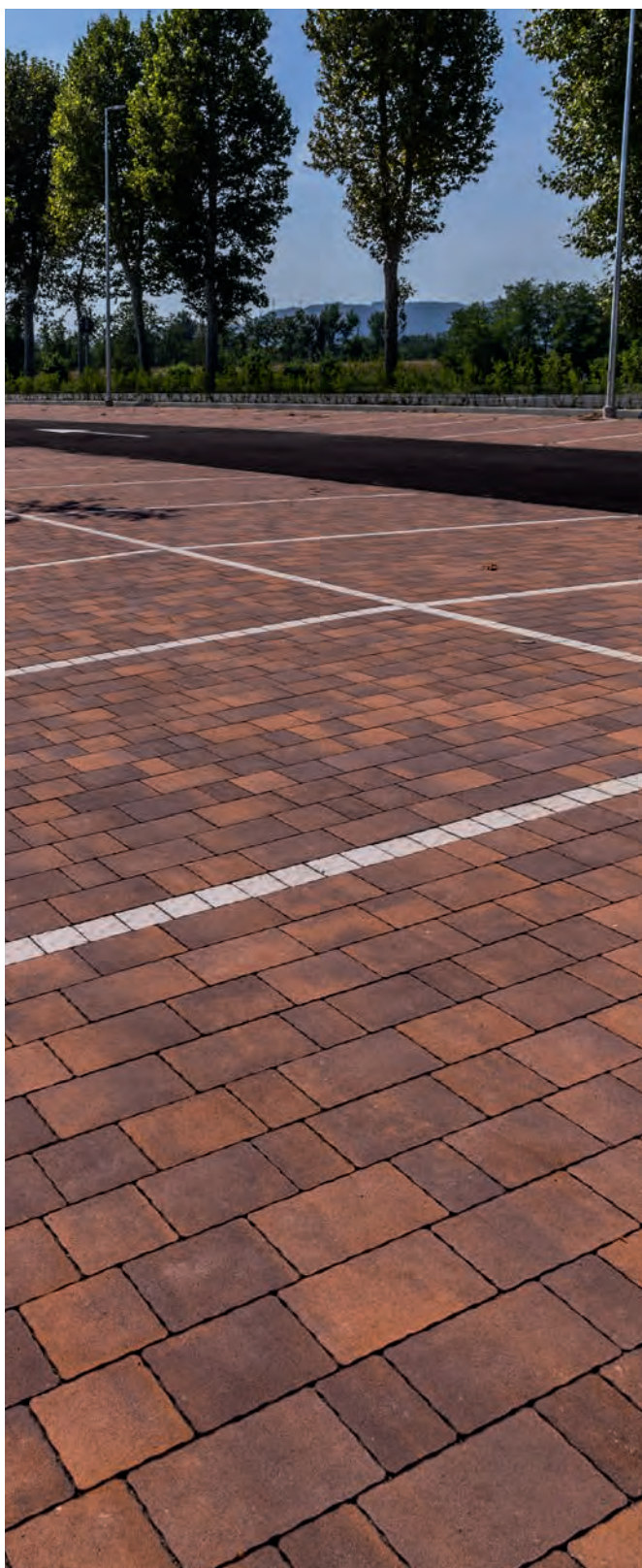

Colore  
FIAMMATO / Finitura  
QUARZOPORFIDO



Colore  
GRIGIO FUMO / Finitura  
QUARZOPORFIDO

Disponibile anche nel colore: **GIALLO ARGENTO**

Il disegno dei masselli **KALEIDOS®**, garantisce la massima libertà di posa, inoltre le nuove ed eleganti sfumature naturali lo rendono adatto ad ogni contesto classico o contemporaneo.



## SCHEMI DI POSA

### A CORRERE

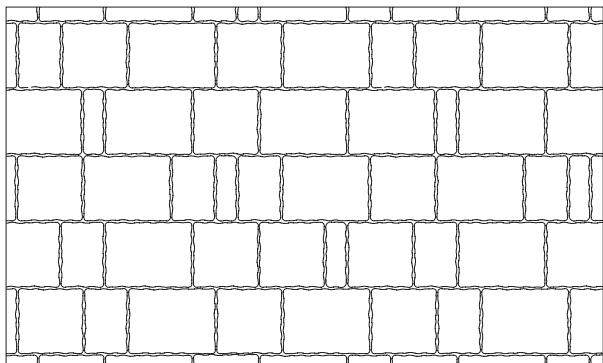

### ALLA ROMANICA

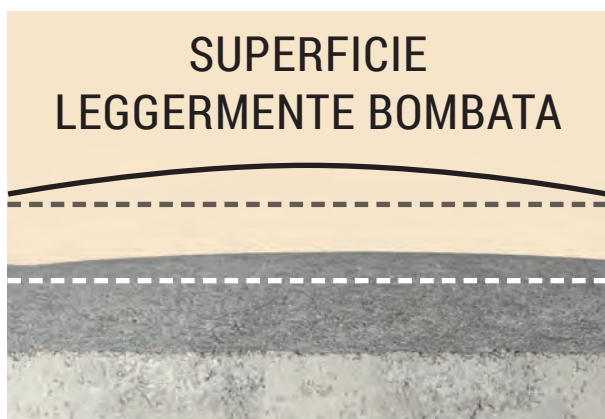
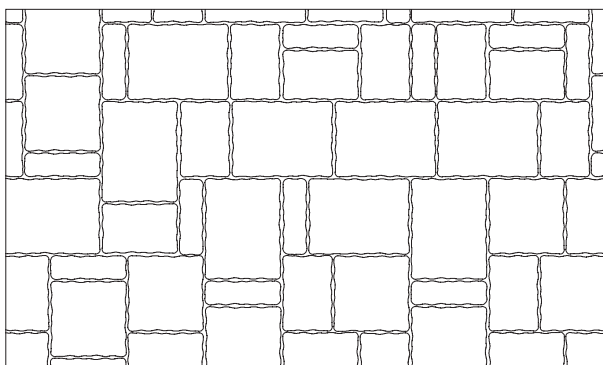

## CARATTERISTICHE TECNICHE

### VISTA ELEMENTI

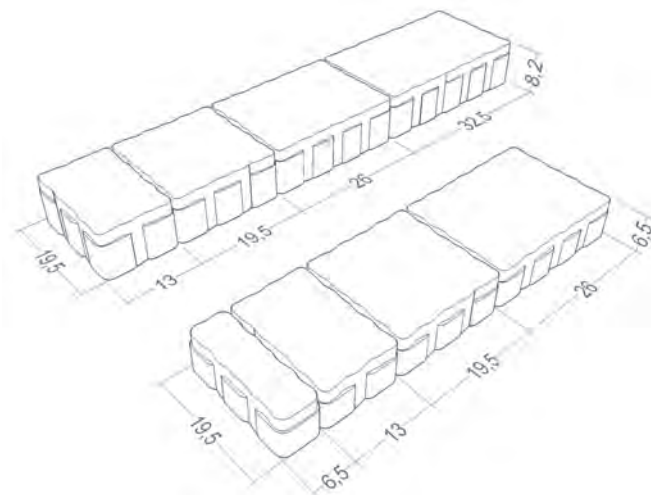

### CERTIFICAZIONI E PRESTAZIONI



TRAFFICO LEGGERO  
SPESSORE 6 CM



TRAFFICO PESANTE  
SPESSORE 8 CM



ANTISDRUCCIOLO



RESISTENTE  
AL GELO



RESISTENTE  
ALL'ABRASIONE



FINITURA ANTISMOG  
BLUE CITY®



POSA MECCANICA  
CM 6,5 ALLA ROMANA  
CM 8,2 A CORRERE

[www.ferraribk.it/kaleidos](http://www.ferraribk.it/kaleidos)

Utilizza il Qr-code per accedere alla documentazione completa.



# LINGOTTO® UNIFORME E SICURO

PAVIMENTAZIONI / QUARZOPORFIDO

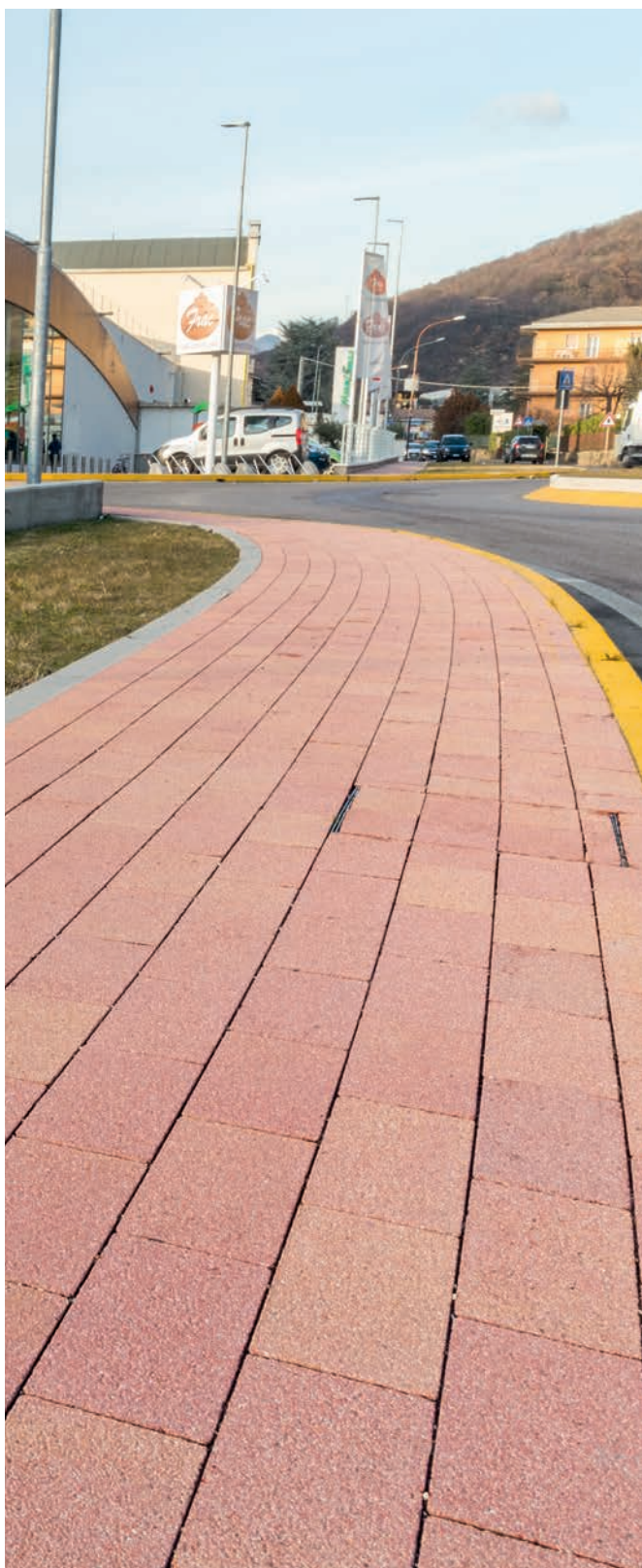

Colore  
**ROSA DEL GARDA** / Finitura  
**GRANITICA**

Colore  
**FIAMMINGO** / Finitura  
**GRANITICA**

Disponibile anche nella finitura: **PIETRA**

**LINGOTTO®** è caratterizzato da un profilo privo di smussature ideale nella creazione di percorsi pedonali, ciclabili o di tutte quelle pavimentazioni in cui è richiesta una superficie uniforme e stabile.



## SCHEMI DI POSA

### A CORRERE

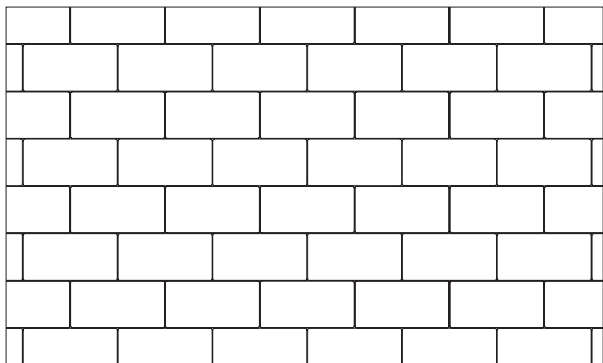

### A TESTATE PIANE

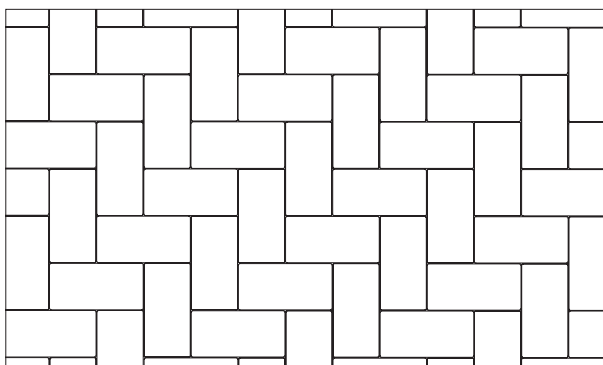

## CARATTERISTICHE TECNICHE

### VISTA ELEMENTI

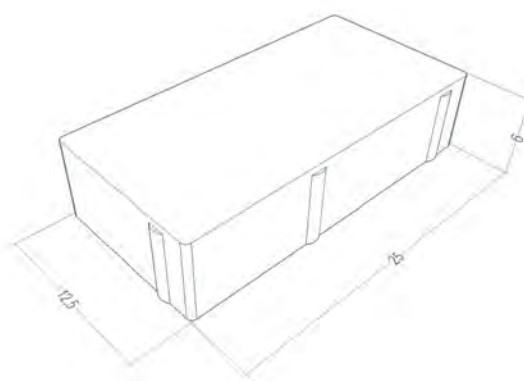

### CERTIFICAZIONI E PRESTAZIONI



TRAFFICO LEGGERO



ANTISDRUCCIOLO



RESISTENTE  
AL GELO



RESISTENTE  
ALL'ABRAZIONE



FINITURA ANTISMOG  
BLUE CITY®

[www.ferraribk.it/lingotto](http://www.ferraribk.it/lingotto)

Utilizza il Qr-code per accedere alla documentazione completa.



# LISTELLO ISPIRATO ALLA TRADIZIONE

PAVIMENTAZIONI / QUARZOPORFIDO



**LISTELLO** si ispira alla tradizione delle corti contadine, dove i pavimenti erano costituiti da mattoni posati di lato per fondersi stabilmente con il terreno.

Con la sua forma essenziale, **LISTELLO** permette diverse tessiture di posa: a testata piana, a correre, a lisca di pesce, alternata. Un prodotto semplice che offre soluzioni dallo stile ordinato e al contempo ricercato ed elegante.

Colore  
**MISTO** / Finitura  
**QUARZOPORFIDO**

Disponibile anche nel colore:  
**MATTONE**



## SCHEMI DI POSA

### A CORRERE

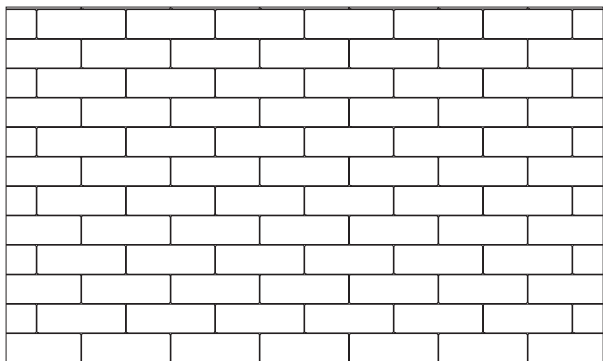

### A LISCA DI PESCE

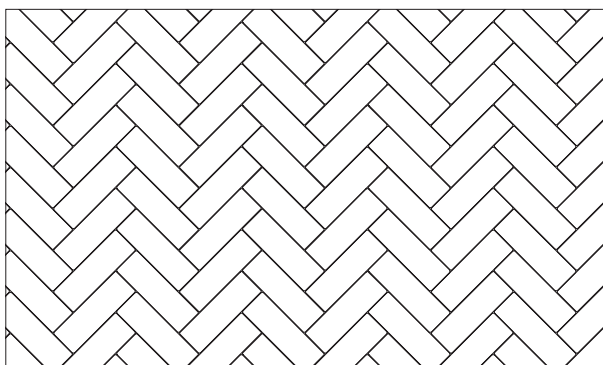

## CARATTERISTICHE TECNICHE

### VISTA ELEMENTI

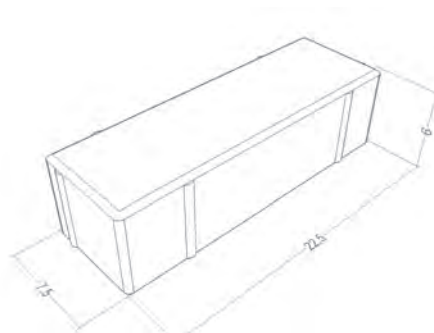

### CERTIFICAZIONI E PRESTAZIONI



TRAFFICO LEGGERO



ANTISDRUCCIOLO



RESISTENTE  
AL GELO



RESISTENTE  
ALL'ABRAZIONE

[www.ferraribk.it/listello](http://www.ferraribk.it/listello)

Utilizza il Qr-code per accedere alla documentazione completa.



# MASTINO® MODERNO E MAXI

PAVIMENTAZIONI / QUARZOPORFIDO



**Linee moderne, superficie piatta: MASTINO® la soluzione di design** per la pavimentazione di spazi pubblici e privati che ambiscono a un look fresco e contemporaneo.

Colore  
GIALLO ARGENTO / Finitura  
QUARZOPORFIDO

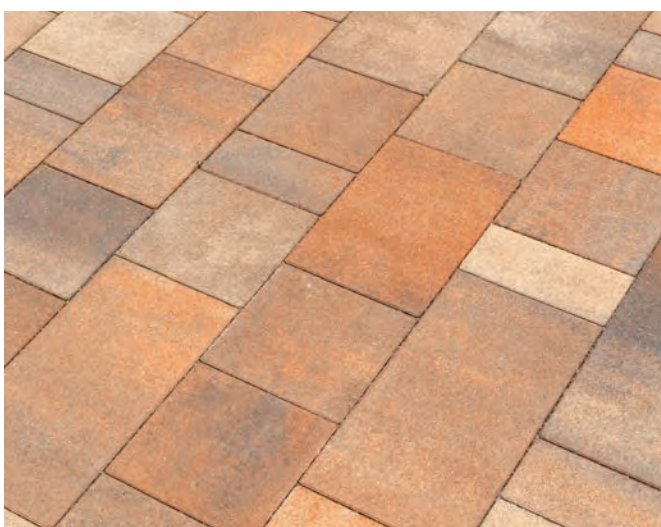

Colore  
RAMATO / Finitura  
QUARZOPORFIDO



Colore  
GRIGIO FUMO / Finitura  
QUARZOPORFIDO



## SCHEMI DI POSA

### A CORRERE

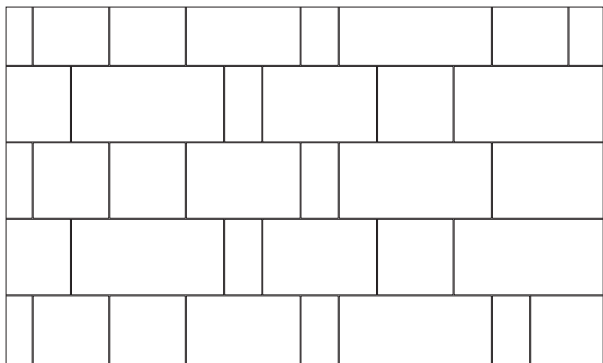

### ALLA ROMANICA

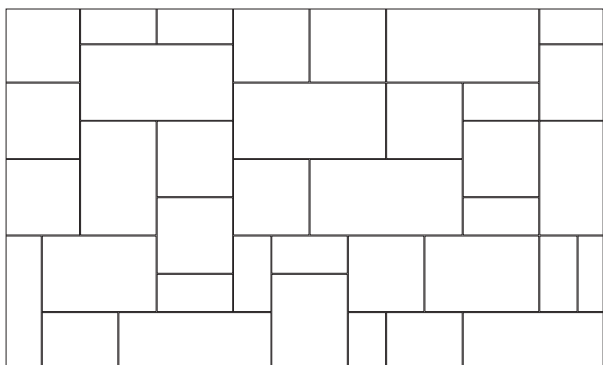

## CARATTERISTICHE TECNICHE

### VISTA ELEMENTI

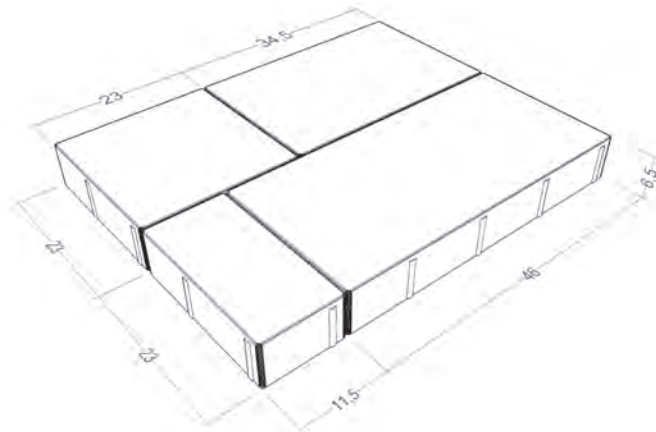

### CERTIFICAZIONI E PRESTAZIONI



TRAFFICO LEGGERO



ANTISDRUCCIOLO



RESISTENTE  
AL GELO



RESISTENTE  
ALL'ABRASIONE

[www.ferraribk.it/mastino](http://www.ferraribk.it/mastino)

Utilizza il Qr-code per accedere alla documentazione completa.



# MATTONCINO PERFETTO IN OGNI CONTESTO

PAVIMENTAZIONI / QUARZOPORFIDO



Disponibile in tre spessori, **MATTONCINO** è adatto a molti ambiti: dal cortile di casa sino alle aree di parcheggio. Disponibile anche nei colori: **GRIGIO** e **NERO**.

Colore  
ROSSO / Finitura  
QUARZOPORFIDO



Colore  
MISTO / Finitura  
QUARZOPORFIDO



Colore  
MATTONE / Finitura  
QUARZOPORFIDO



## SCHEMI DI POSA

### A CORRERE

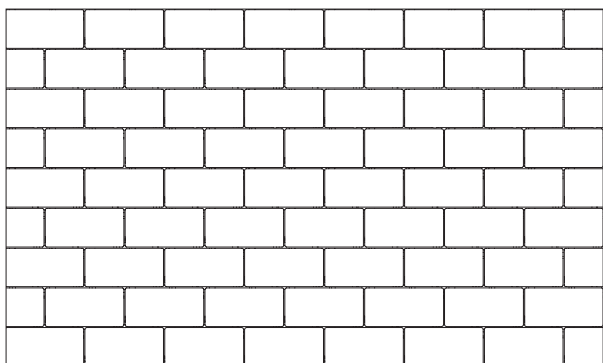

### A SCACCHIERA

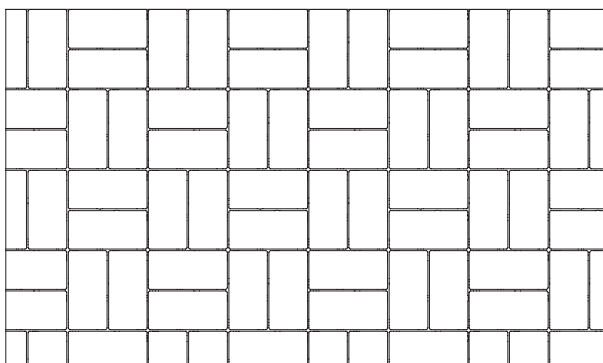

### A TESTATE PIANE

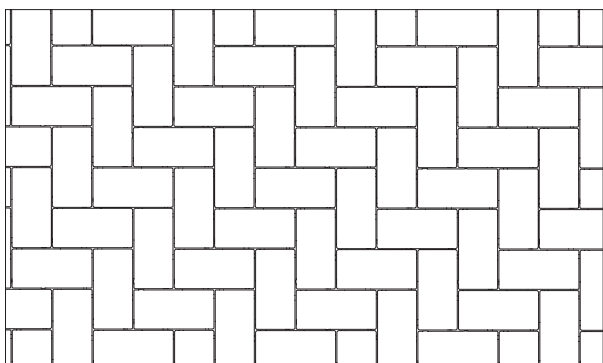

## CARATTERISTICHE TECNICHE

### VISTA ELEMENTI

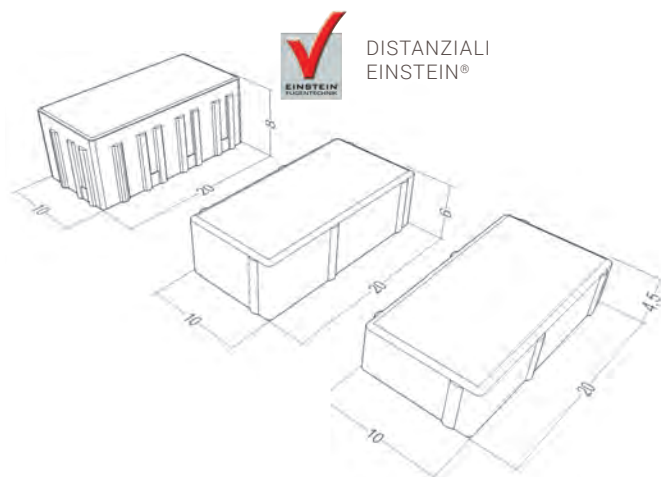

### CERTIFICAZIONI E PRESTAZIONI



TRAFFICO PEDONALE  
SPESSORE 4,5 CM



TRAFFICO LEGGERO  
SPESSORE 6 CM



TRAFFICO PESANTE  
SPESSORE 8 CM



ANTISDRUCCIOLO



ALTA  
RIFLETTANZA



FINITURA ANTISMOG  
BLUE CITY®



RESISTENTE  
AL GELO



RESISTENTE  
ALL'ABRAZIONE

### SISTEMA DISTANZIALE EINSTEIN®

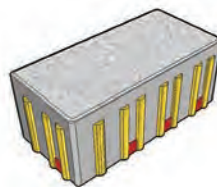

- DISTANZIALI DI CONTATTO
- DISTANZIALI

Il sistema **EINSTEIN®** garantisce la continuità di sabbia all'interno della fuga producendo un effetto ammortizzante quando la pavimentazione viene sollecitata. I distanziali maggiorati aumentano l'attrito tra i masselli e la sabbia nei giunti.

[www.ferraribk.it/mattoncino](http://www.ferraribk.it/mattoncino)

Utilizza il Qr-code per accedere alla documentazione completa.





# ROUBAIX IL FASCINO DELLA STORIA

PAVIMENTAZIONI / QUARZOPORFIDO



Il design di **ROUBAIX®** è stato sviluppato per ottenere prestazioni eccezionali, così da mantenere resistenza e affidabilità anche in presenza di traffico pesante, grazie allo spessore di 10 cm e ai distanziali Einstein®.

**Colore**  
TESTA DI MORO

**Finitura**  
QUARZOPORFIDO

Disponibile anche nei colori:  
**NERO - BIANCO**



## SCHEMI DI POSA

### ARCHI CONTRAPPOSTI

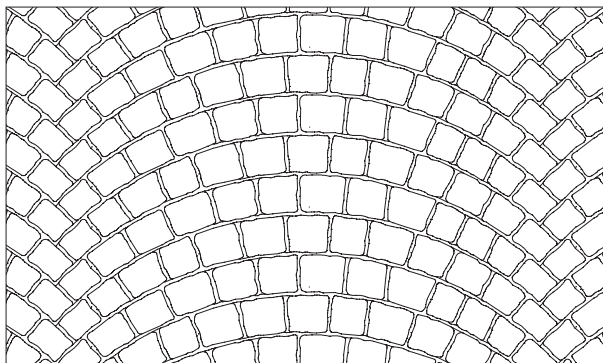

### ARCHI ALTERNATI

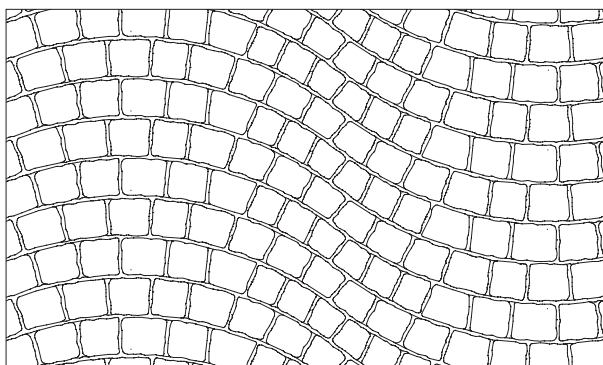

### A CORRERE

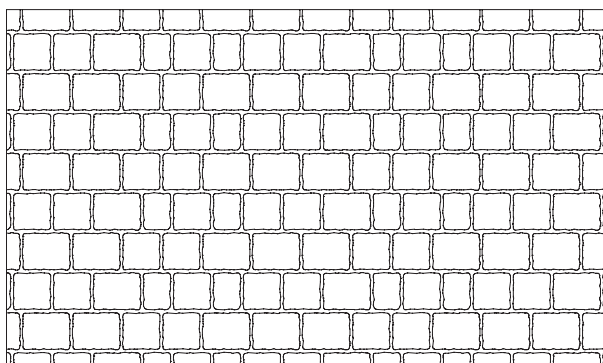

## CARATTERISTICHE TECNICHE

### VISTA ELEMENTI



DISTANZIALI EINSTEIN®

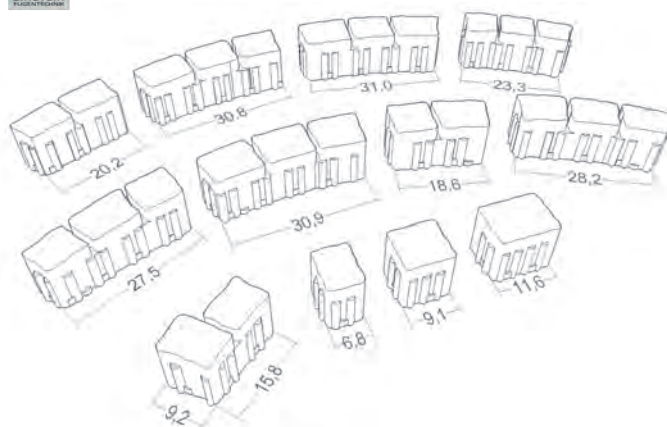

### CERTIFICAZIONI E PRESTAZIONI



TRAFFICO PESANTE  
CONTINUO



ANTISDRUCCIOLO



RESISTENTE  
AL GELO



RESISTENTE  
ALL'ABRAZIONE

### SISTEMA DISTANZIALE EINSTEIN®

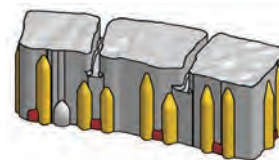

■ DISTANZIALI DI CONTATTO  
■ DISTANZIALI

Il sistema **EINSTEIN®** garantisce la continuità di sabbia all'interno della fuga producendo un effetto ammortizzante quando la pavimentazione viene sollecitata. I distanziali maggiorati aumentano l'attrito tra i masselli e la sabbia nei giunti.

[www.ferraribk.it/roubaix](http://www.ferraribk.it/roubaix)

Utilizza il Qr-code per accedere alla documentazione completa.



# RUSTICO RISCOPRIRE IL CLASSICO

PAVIMENTAZIONI / QUARZOPORFIDO



**RUSTICO** è pensato per le pavimentazioni soggette a forte usura: le materie prime di qualità certificata ne garantiscono la solidità nel tempo.

I distanziali maggiorati e i due differenti spessori (6 e 8 cm) lo rendono adatto sia all'utilizzo in cortili privati che in zone pubbliche soggette a traffico leggero o pesante.

**Colori**  
BRUNITO - PUNTINATO

**Finitura**  
GRANITICA

Disponibile anche nella finitura:  
**PIETRA**



## SCHEMI DI POSA

### A CORRERE

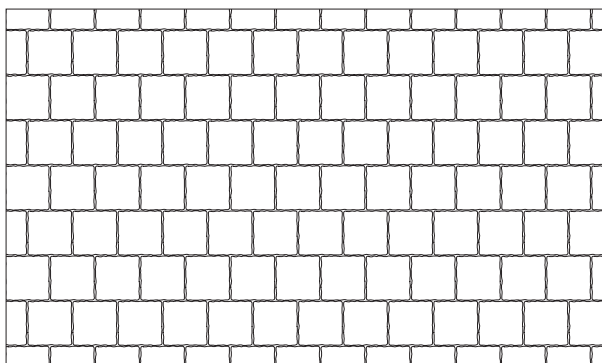

### A SCACCHIERA

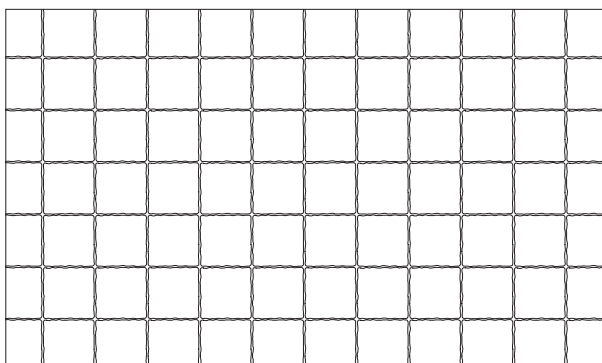

## CARATTERISTICHE TECNICHE

### VISTA ELEMENTI

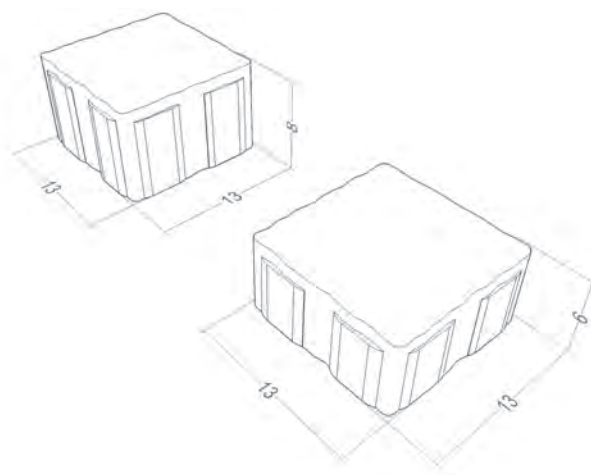

### CERTIFICAZIONI E PRESTAZIONI



TRAFFICO LEGGERO  
SPESSORE 6 CM



TRAFFICO PESANTE  
SPESSORE 8 CM



ANTISDRUCCIOLO



RESISTENTE  
AL GELO



RESISTENTE  
ALL'ABRAZIONE



FINITURA ANTISMOG  
BLUE CITY®



ALTA  
RIFLETTANZA

[www.ferraribk.it/rustico](http://www.ferraribk.it/rustico)

Utilizza il Qr-code per accedere alla documentazione completa.



# SCALIGERO LIBERTÀ DI PROGETTARE

PAVIMENTAZIONI / QUARZOPORFIDO

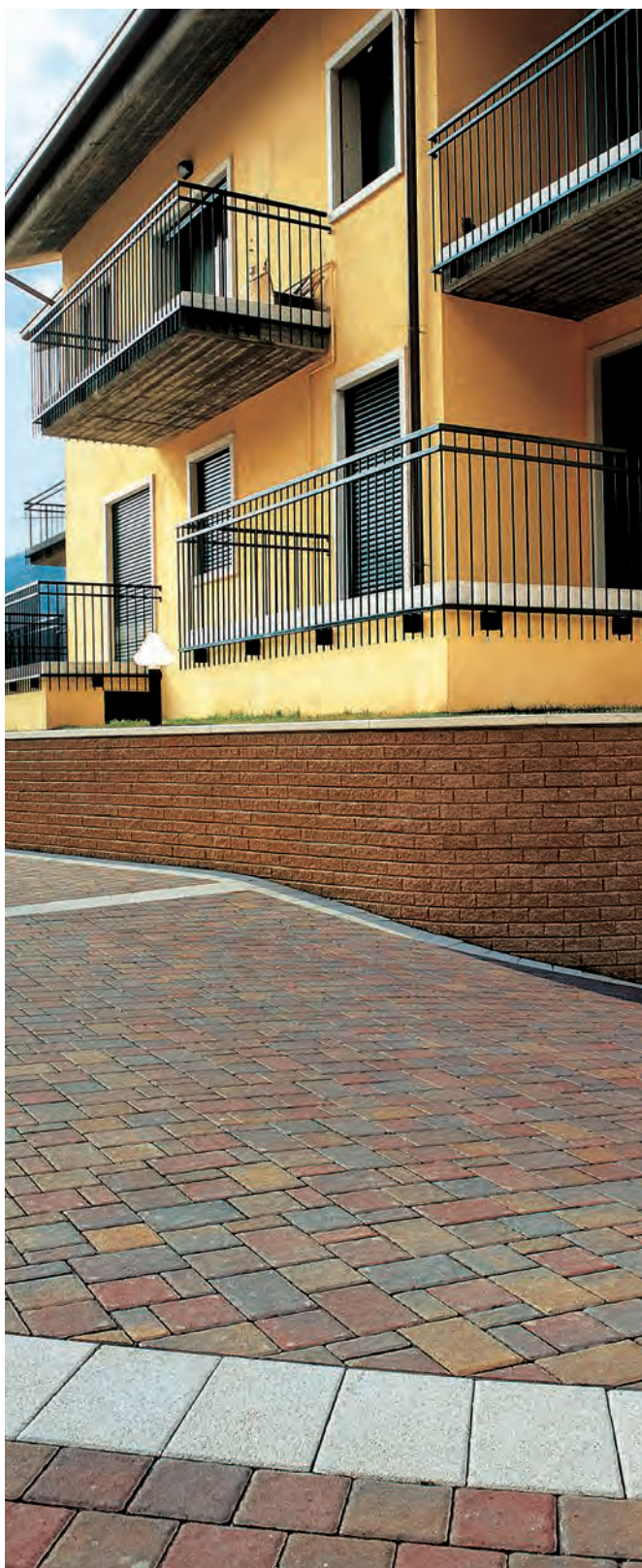

Colore  
MISTO / Finitura  
QUARZOPORFIDO



Colore  
GRIGIO FUMO / Finitura  
QUARZOPORFIDO

**SCALIGERO®**, con la sua superficie leggermente irregolare, evoca l'immagine delle antiche piazze d'armi, lasciando però spazio ad un'interpretazione più moderna e creativa grazie ai suoi tre differenti formati e colorazioni.



## SCHEMI DI POSA

### A CORRERE

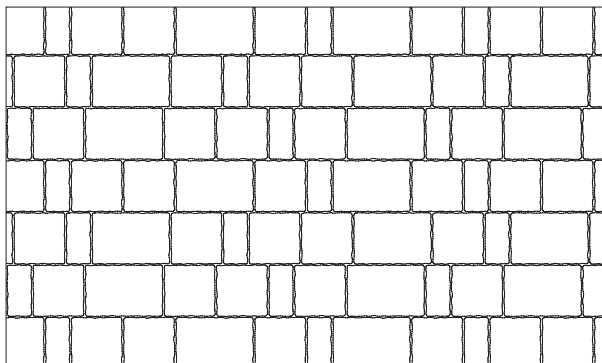

### ALLA ROMANICA

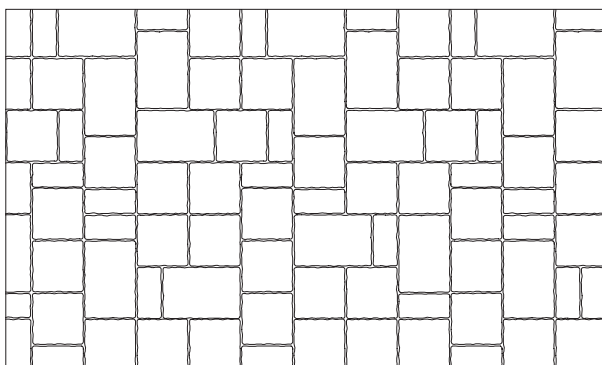

## CARATTERISTICHE TECNICHE

### VISTA ELEMENTI

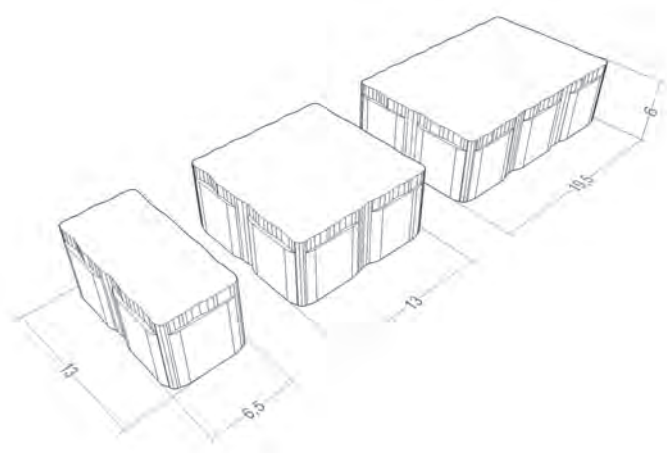

### CERTIFICAZIONI E PRESTAZIONI



TRAFFICO LEGGERO



ANTISDRUCCIOLO



RESISTENTE  
AL GELO



RESISTENTE  
ALL'ABRASIONE

[www.ferraribk.it/scaligero](http://www.ferraribk.it/scaligero)

Utilizza il Qr-code per accedere alla documentazione completa.



# UNI JOLLY DELLE PAVIMENTAZIONI

PAVIMENTAZIONI / QUARZOPORFIDO



**UNI** è un “jolly” capace di rispondere alle più diverse richieste di pavimentazione ed è particolarmente indicato nelle aree con precise esigenze funzionali di stabilità.

**UNI** offre, inoltre, un ottimo impatto visivo: la sua forma particolare permette vari tipi di posa, creando effetti visivi unici e garantendo al contempo una forte stabilità e un transito sempre confortevole.

**Colore**  
ROSSO

**Finitura**  
QUARZOPORFIDO

Disponibile anche nel colore:  
**GRIGIO**



## SCHEMI DI POSA

A CORRERE

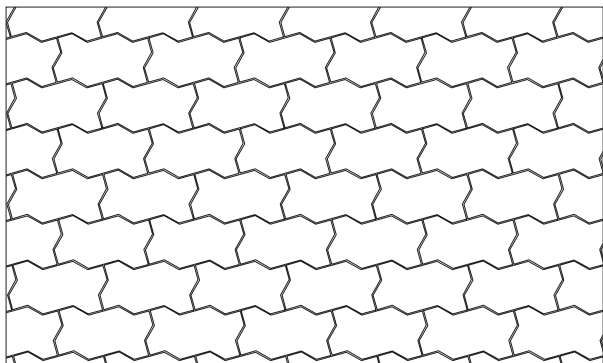

A LISCA DI PESCE

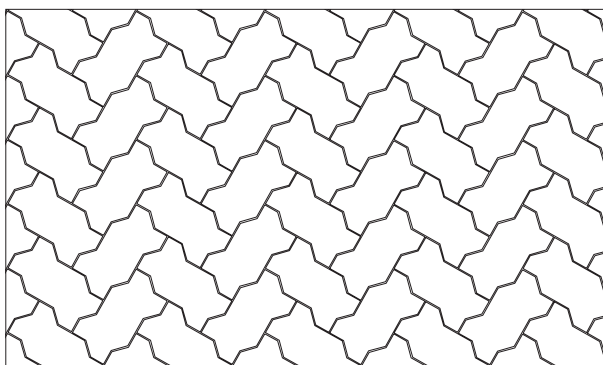

## CARATTERISTICHE TECNICHE

VISTA ELEMENTI



### CERTIFICAZIONI E PRESTAZIONI



TRAFFICO LEGGERO



ANTISDRUCCIOLO



RESISTENTE  
AL GELO



RESISTENTE  
ALL'ABRASIONE



FINITURA ANTISMOG  
BLUE CITY®



ALTA  
RIFLETTANZA



# XLOAD® RESISTENTE AI CARICHI ESTREMI

PAVIMENTAZIONI / QUARZOPORFIDO



Grazie allo spessore di 10 cm e ai distanziali Einstein®, **XLOAD®** è la soluzione ideale per la pavimentazione di aree di sosta e transito per mezzi pesanti.

Colore  
GRIGIO FUMO

Finitura  
QUARZOPORFIDO



Colore  
NERO

Finitura  
QUARZOPORFIDO



Colore  
MISTO

Finitura  
QUARZOPORFIDO



## SCHEMI DI POSA

### A CORRERE

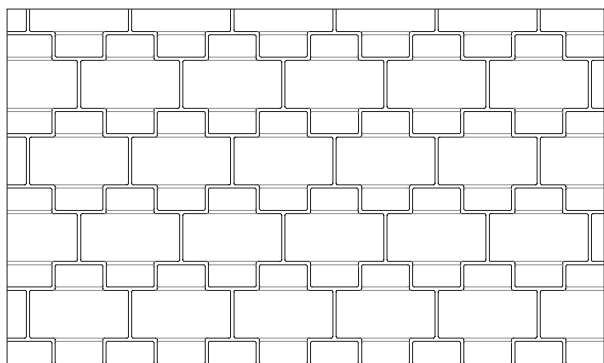

## CARATTERISTICHE TECNICHE

### VISTA ELEMENTI

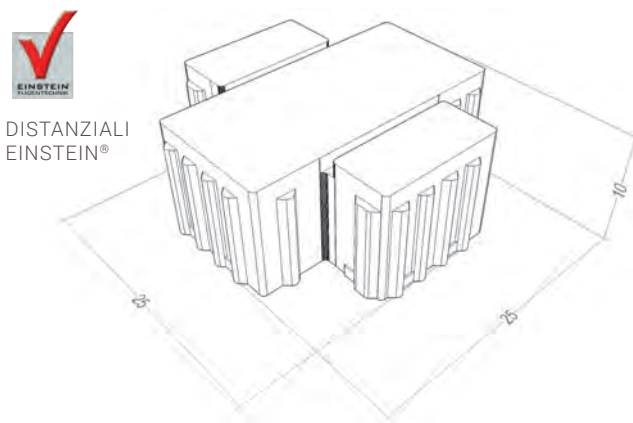

DISTANZIALI  
EINSTEIN®

### CERTIFICAZIONI E PRESTAZIONI



TRAFFICO PESANTE  
CONTINUO



ANTISDRUCCIOLO



RESISTENTE  
AL GELO



RESISTENTE  
ALL'ABRASIONE



FINITURA ANTISMOG  
BLUE CITY®



ALTA  
RIFLETTANZA



POSA MECCANICA

### SISTEMA DISTANZIALE EINSTEIN®

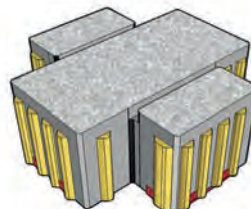

■ DISTANZIALI DI CONTATTO

■ DISTANZIALI

Il sistema **EINSTEIN®** garantisce la continuità di sabbia all'interno della fuga producendo un effetto ammortizzante quando la pavimentazione viene sollecitata. I distanziali maggiorati aumentano l'attrito tra i masselli e la sabbia nei giunti.

[www.ferraribk.it/xload](http://www.ferraribk.it/xload)

Utilizza il Qr-code per accedere alla documentazione completa.



# DOPPIA T SPIGOLO VIVO DESIGN EFFICIENTE

PAVIMENTAZIONI / QUARZOPORFIDO



Colore  
ROSSO / Finitura  
QUARZOPORFIDO



Colore  
GRIGIO / Finitura  
QUARZOPORFIDO

**DOPPIA T SPIGOLO VIVO** è stato progettato per la pavimentazione di aree di parcheggio commerciali. Lo spigolo vivo garantisce al contempo solidità e facilità di transito a pedoni, carrozzine, carrelli e biciclette.



## SCHEMI DI POSA

A CORRERE

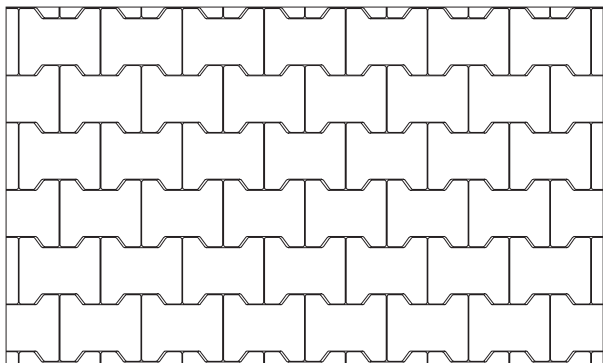

## CARATTERISTICHE TECNICHE

VISTA ELEMENTI

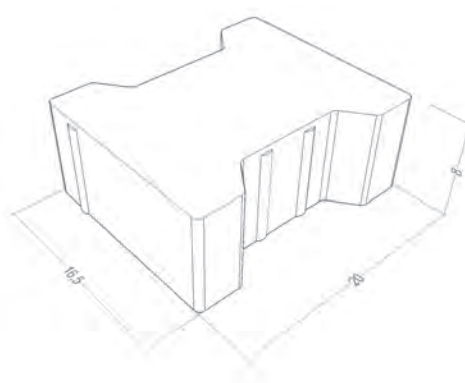

### CERTIFICAZIONI E PRESTAZIONI



TRAFFICO PESANTE



ANTISDRUCCIOLO



RESISTENTE  
AL GELO



RESISTENTE  
ALL'ABRASIONE



FINITURA ANTISMOG  
BLUE CITY®



ALTA  
RIFLETTANZA



POSA MECCANICA



# MATTONCINO SPIGOLO VIVO VERSATILE E STABILE

PAVIMENTAZIONI / QUARZOPORFIDO

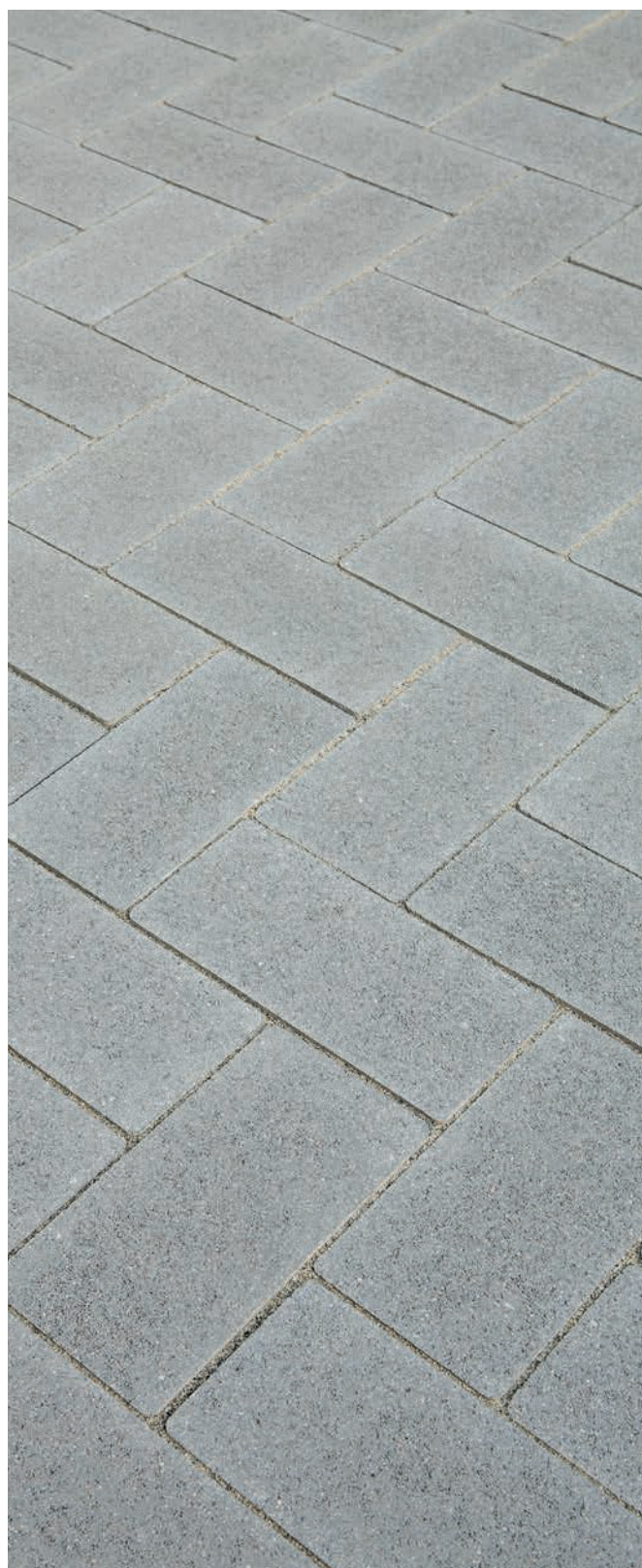

Colore  
NERO / Finitura  
QUARZOPORFIDO

Colore  
GRIGIO / Finitura  
QUARZOPORFIDO

Il design versatile di **MATTONCINO SPIGOLO VIVO** lo rende adatto ad ogni tipo di area di sosta commerciale: lo spigolo vivo garantisce la compattezza della superficie e facilita il transito a pedoni, carrelli e biciclette.



## SCHEMI DI POSA

### A CORRERE

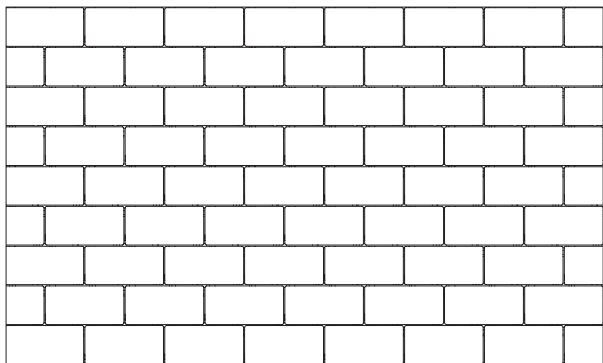

### A SCACCHIERA

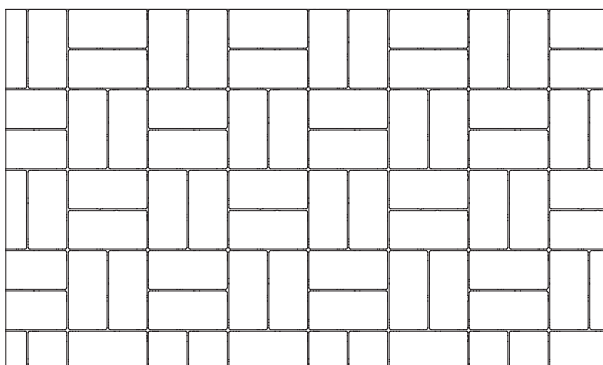

### A TESTATE PIANE

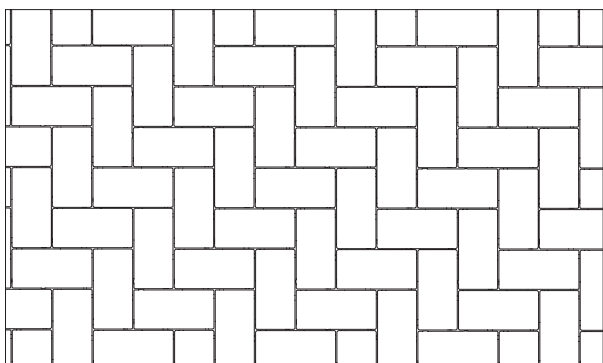

## CARATTERISTICHE TECNICHE

### VISTA ELEMENTI

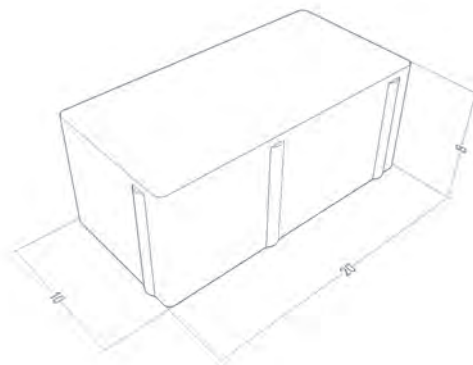

### CERTIFICAZIONI E PRESTAZIONI



TRAFFICO PESANTE



ANTISDRUCCIOLO



RESISTENTE  
AL GELO



RESISTENTE  
ALL'ABRAZIONE



FINITURA ANTISMOG  
BLUE CITY®



ALTA  
RIFLETTANZA



# 12,5x25 SPIGOLO VIVO SUPERFICI COMPATTE

PAVIMENTAZIONI / QUARZOPORFIDO

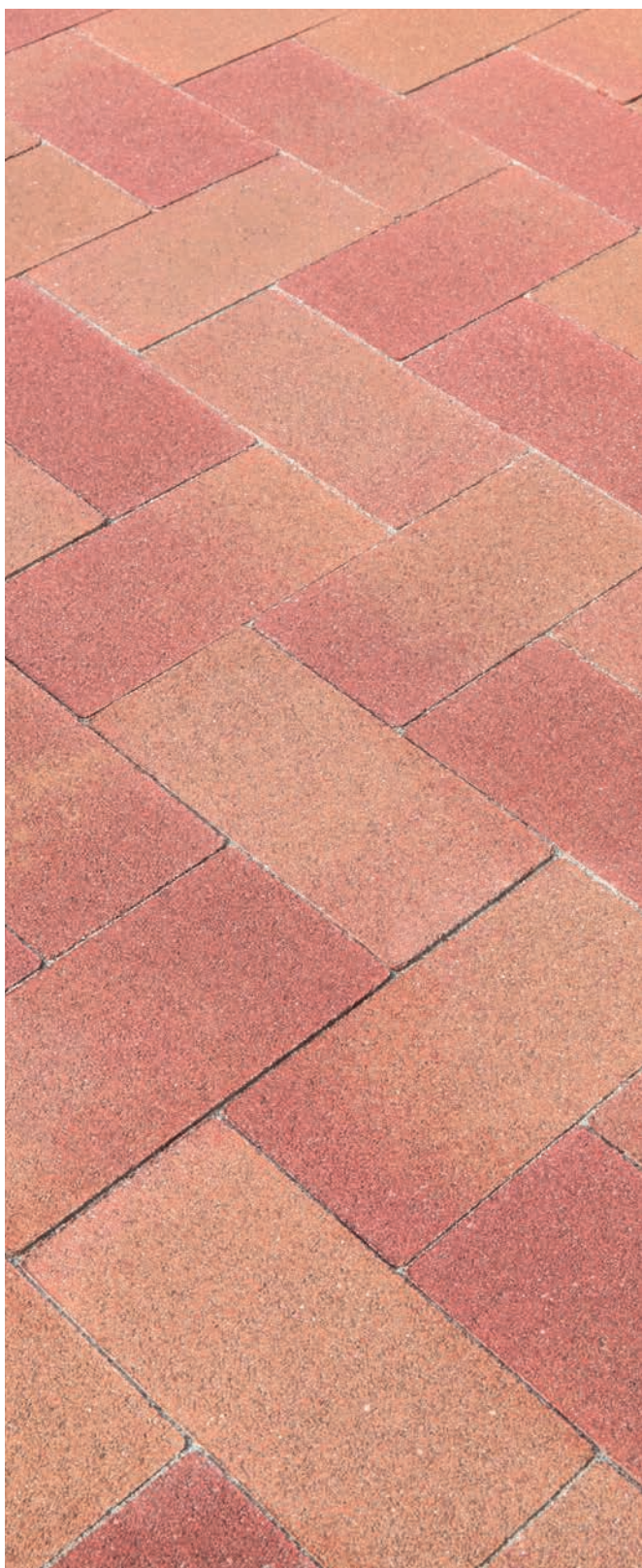

Colore  
ROSA DEL GARDA



Finitura  
QUARZOPORFIDO



Colore  
FIAMMATO



Finitura  
QUARZOPORFIDO

**12,5x25** è un massello a spigolo vivo, progettato per la pavimentazione di percorsi pedonali, ciclabili ed è ideale in tutte quelle situazioni in cui è richiesta una superficie uniforme e continua.



## SCHEMI DI POSA

### A CORRERE

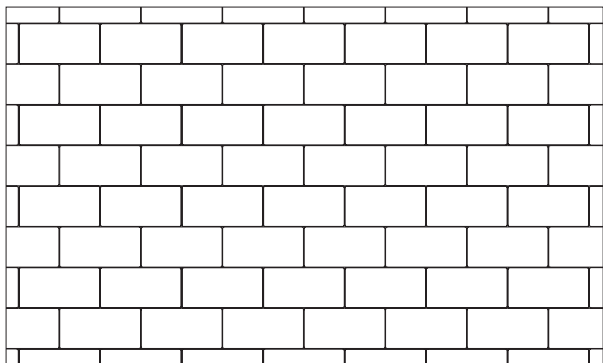

### A TESTATE PIANE

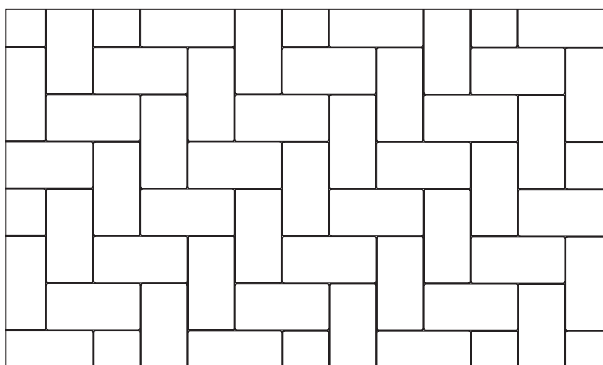

## CARATTERISTICHE TECNICHE

### VISTA ELEMENTI

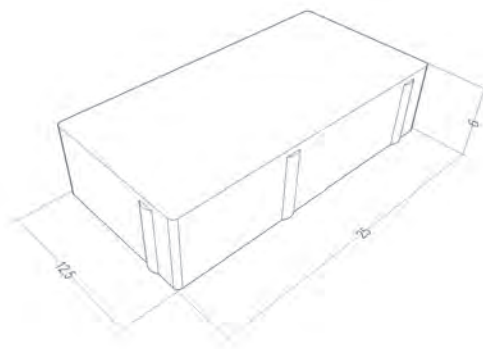

### CERTIFICAZIONI E PRESTAZIONI



TRAFFICO LEGGERO



ANTISDRUCCIOLO



RESISTENTE  
AL GELO



RESISTENTE  
ALL'ABRAZIONE



FINITURA ANTISMOG  
BLUE CITY®

[www.ferraribk.it/12x25](http://www.ferraribk.it/12x25)

Utilizza il Qr-code per accedere alla documentazione completa.



**Ferrari BK**

Via S. Caterina, 7 - 37023 Lugo di Grezzana (Verona)  
Telefono: +39 045 880 10 66 - Fax: +39 045 880 16 33

[info@ferraribk.it](mailto:info@ferraribk.it) - [www.ferraribk.it](http://www.ferraribk.it)