



PAVIMENTAZIONI
L A S T R E

Lastre

sintesi tra eleganza e durevolezza

Pavimentazioni di pregio per esterni da vivere.

Le Lastre Ferrari BK sono perfette per pavimentare terrazzi, piscine, giardini e aree pedonali, perché nelle loro linee e forme eleganti racchiudono estetica, resistenza e solidità.

La vostra casa, il vostro giardino o il vostro spazio ricettivo e commerciale verranno esaltati dalle eleganti

colorazioni, ispirate alla pietra naturale. Inoltre, la particolare superficie anti-scivolo delle Lastre è estremamente resistente all'acqua e agli agenti atmosferici, garantendo la vostra sicurezza e la bellezza della pavimentazione nel corso degli anni.

Lasciatevi sedurre: scoprite la qualità racchiusa nella sottile eleganza delle Lastre Ferrari BK.

Vantaggi delle Lastre:

- POSA A SECCO
- DIVERSI SPESSORI
- IDEALI PER PISCINE E TERRAZZI
- RESISTENZA ALLO SCIVOLAMENTO
- RESISTENTI AL GELO E AGLI AGENTI ATMOSFERICI
- DUREVOLEZZA NEL TEMPO
- COLORAZIONI ESCLUSIVE
- FINITURE ISPIRATE ALLA PIETRA NATURALE

Gamma Lastre - highlights:

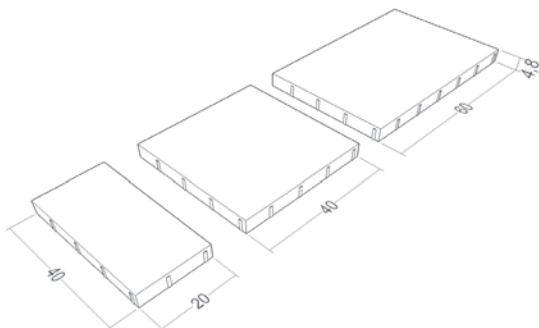

MALCESINE®

- Tre formati
- Superficie scagliata
- Bordo dritto
- Smusso leggero

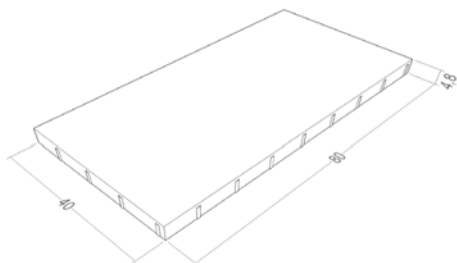

SASSLONG®

- Unico formato
- Superficie piana
- Bordo dritto

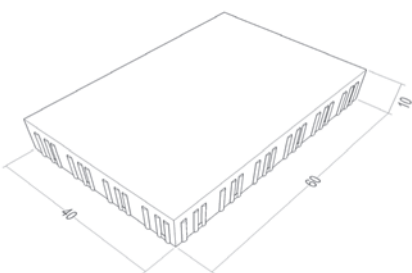

GRANITBLOCK®

- Unico formato
- Grande spessore
- Superficie piana
- Bordo dritto
- Distanziale Einstein®

Finitura Soft-Touch: rivoluzione tattile.

Ferrari BK introduce Soft-Touch: una finitura innovativa pensata per conferire, anche al calcestruzzo, un "carattere dolce".

Il confort di Soft-Touch, vi permetterà di godere appieno del vostro giardino: camminare a piedi nudi, giocare, prendere il sole, pranzare all'aperto...

Da oggi sarà ancora più piacevole! **Soft-Touch** è

disponibile per le nuove pavimentazioni **MALCESINE®** e **SASSLONG®**: grazie allo speciale trattamento cui vengono sottoposte le lastre, lo strato superiore diventa perfettamente liscio, privo di qualsiasi asperità, quindi gradevole al tatto "soffice", mantenendo comunque tutta la sicurezza della superficie anti-scivolo.



Le pregiate pavimentazioni della linea Lastre offrono soluzioni in grado di creare ambienti esterni di sicuro effetto, senza rinunciare alla qualità e durabilità dei prodotti Ferrari BK.

Scopri la linea Lastre: utilizza il Qr-code per scaricare la documentazione tecnica.



MALCESINE® SOTTILE ELEGANZA

PAVIMENTAZIONI / LASTRE



MALCESINE® SANDSTONE è la soluzione ideale per pavimentare terrazzi, bordi di piscine, vialetti e zone pedonali: la superficie scagliata e le colorazioni tenui si sposano perfettamente con gli spazi dedicati al relax e al divertimento quotidiano.

Colore
SANDSTONE

Finitura
ADIGE



Colore
SANDSTONE / Finitura
GRANSASSO



Colore
SANDSTONE / Finitura
SOFT-TOUCH ADIGE

MALCESINE® SOTTILE ELEGANZA

PAVIMENTAZIONI / LASTRE



MALCESINE® GRIGIO VENATO è nato per soddisfare gli amanti del design minimalista: le sue linee sintetiche e le eleganti sfumature di grigio si prestano ad ogni contesto contemporaneo.

Le finiture disponibili, trasformano la superficie in una tessitura sempre inedita, rendendo questa pavimentazione perfetta per progetti ambiziosi ed originali.

Colore
GRIGIO VENATO

Finitura
ADIGE



Colore
GRIGIO VENATO

Finitura
GRANSASSO

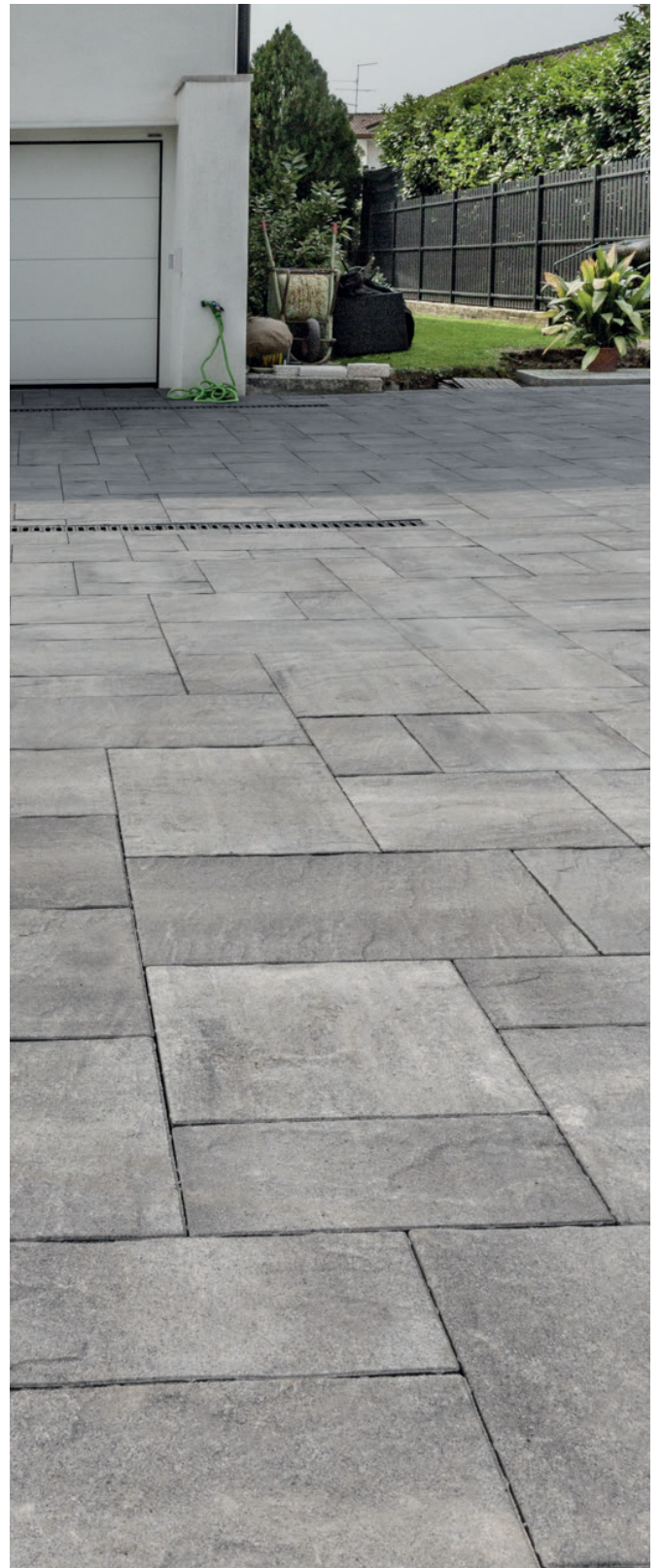

Colore
GRIGIO VENATO

Finitura
SOFT-TOUCH ADIGE

MALCESINE® SOTTILE ELEGANZA

PAVIMENTAZIONI / LASTRE

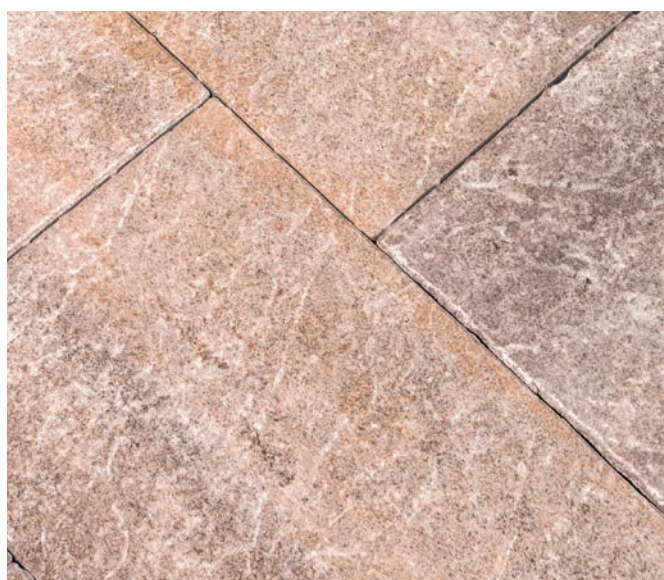

L'estetica di **MALCESINE®** con la particolare **SUPERFICIE SCAGLIATA** trasforma ogni esterno in uno spazio esclusivo: i colori tenui e sfumati di **SANDSTONE** e la sobria eleganza di **GRIGIO VENATO** sapranno sorprendervi ogni giorno. **MALCESINE®** è inoltre disponibile con la speciale **finitura SOFT-TOUCH**, morbida al tatto, per pavimenti belli da vedere e da toccare.

SCHEMI DI POSA

A CORRERE

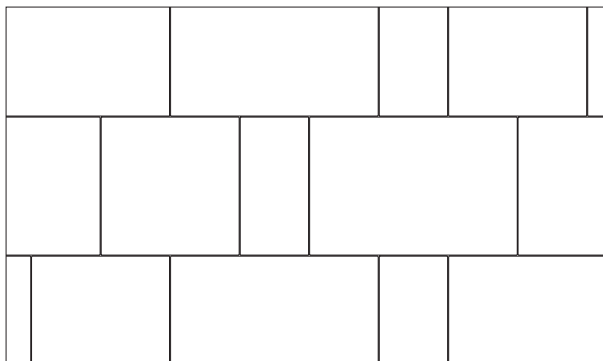

ALLA ROMANICA

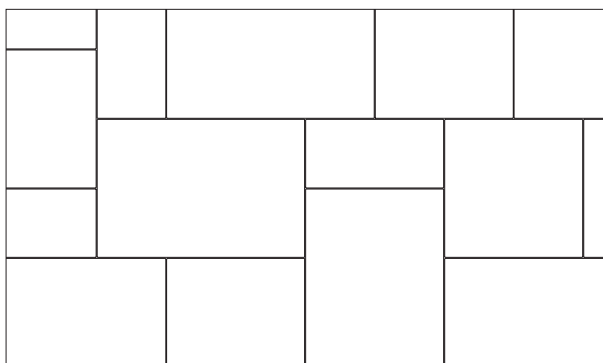

CARATTERISTICHE TECNICHE

VISTA ELEMENTI

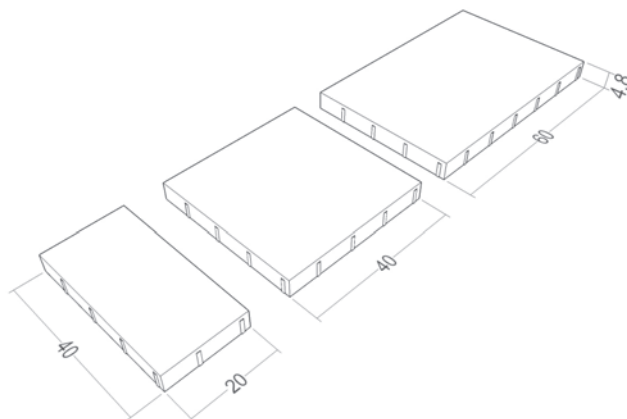

CERTIFICAZIONI E PRESTAZIONI



TRAFFICO LEGGERO



ANTISDRUCCIOLO



RESISTENTE
AL GELO



RESISTENTE
ALL'ABRAZIONE



WATER-PROOF



INERTI PREGIATI 50%



LINEA ARTY®



FINITURA
SOFT-TOUCH

www.ferraribk.it/malcesine

Utilizza il Qr-code per accedere alla documentazione completa.



SASSLONG® UN UNICO GRANDE FORMATO

PAVIMENTAZIONI / LASTRE



SASSLONG® è un'unica piastra di grande formato: le sue colorazioni moderne ed eleganti e l'esclusiva **finitura SOFT-TOUCH** donano valore e qualità agli spazi esterni.

Colore
SANDSTONE

Finitura
ADIGE

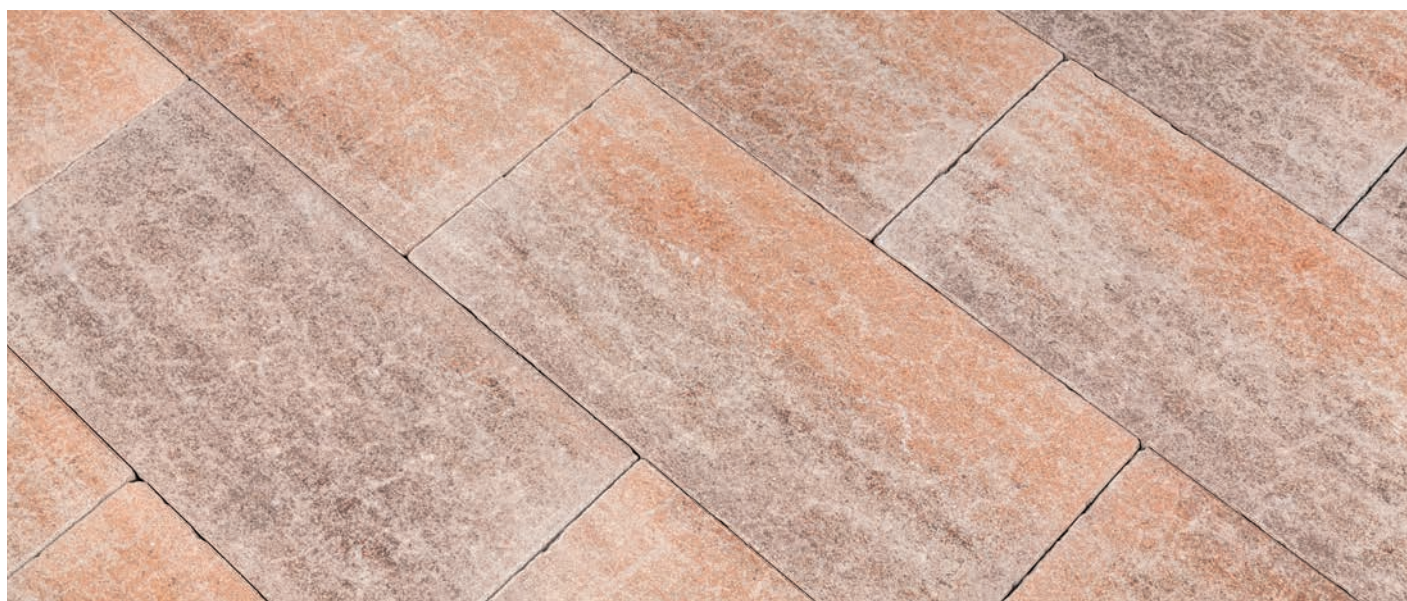

Colore
SANDSTONE

Finitura
GRANSASSO



Colore GRIGIO VENATO / Finitura ADIGE



Colore GRIGIO VENATO / Finitura GRANSASSO

SASSLONG® UN UNICO GRANDE FORMATO

PAVIMENTAZIONI / LASTRE

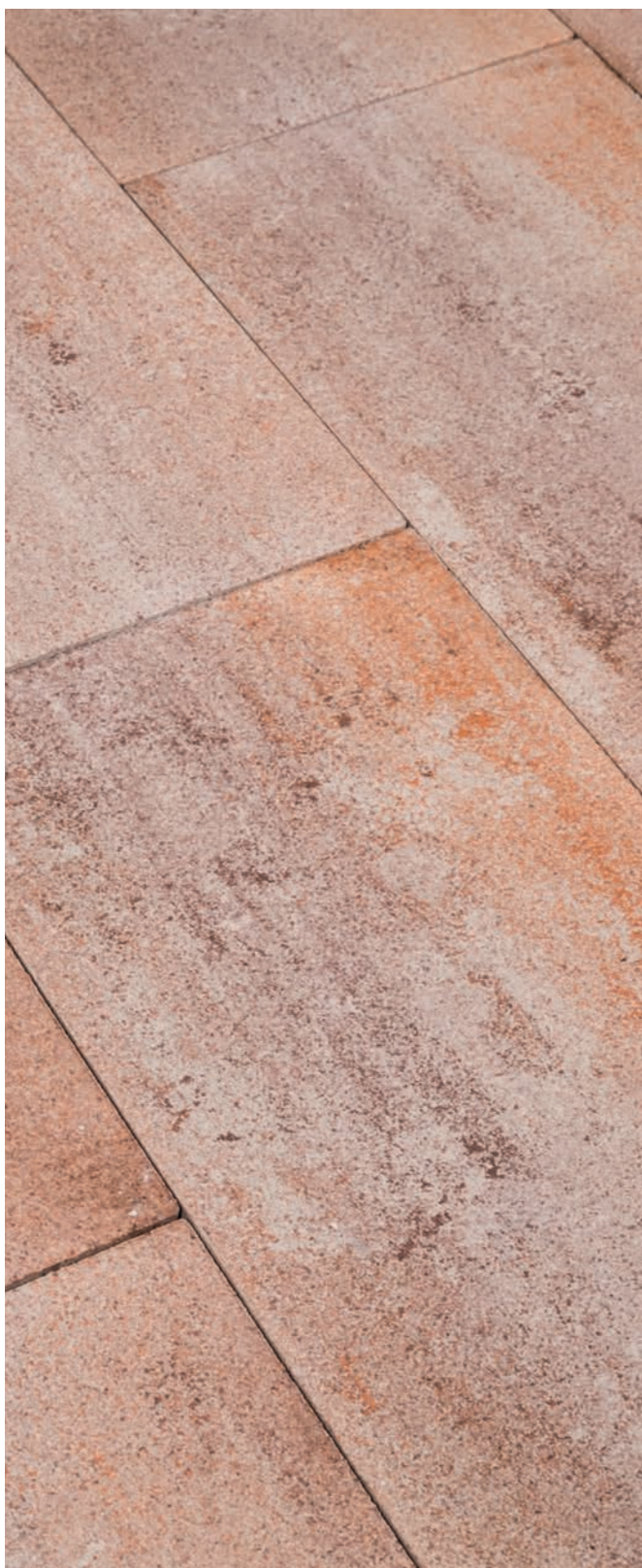

Colore
SANDSTONE

Finitura
SOFT-TOUCH ADIGE



Colore
GRIGIO VENATO

Finitura
SOFT-TOUCH ADIGE

SCHEMI DI POSA

A CORRERE

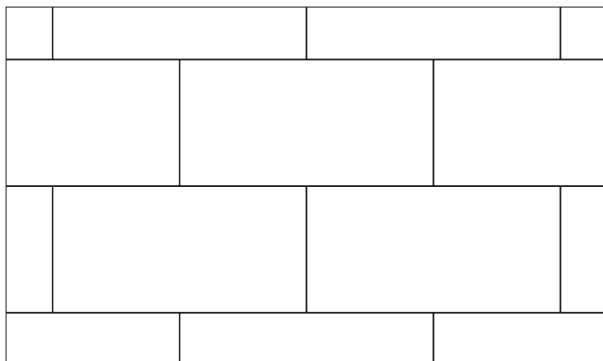

A SCACCHIERA

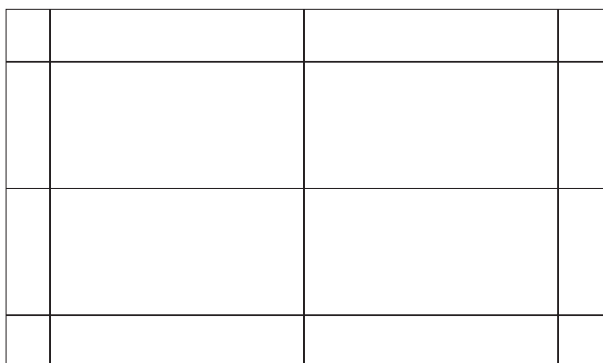

A TESTATE PIANE

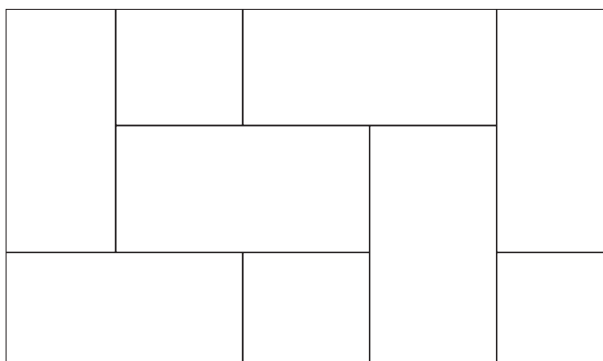

CARATTERISTICHE TECNICHE

VISTA ELEMENTI

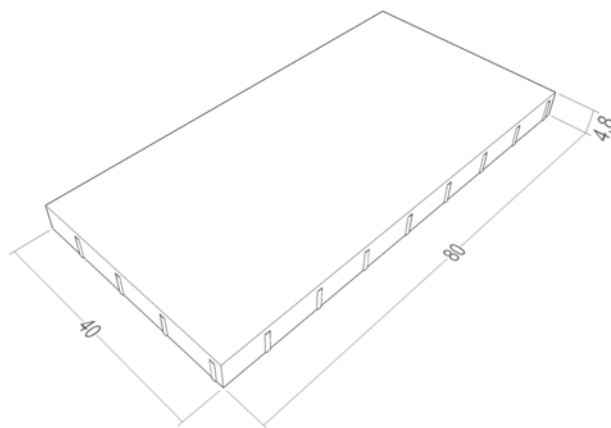

CERTIFICAZIONI E PRESTAZIONI



TRAFFICO LEGGERO



ANTISDRUCCIOLO



RESISTENTE
AL GELO



RESISTENTE
ALL'ABRAZIONE



WATER-PROOF



INERTI PREGIATI 50%



LINEA ARTY®



FINITURA
SOFT-TOUCH



POSA IN OPERA DI LASTRE A BASSO SPESSORE

PAVIMENTAZIONI / LASTRE

Pedonale su terrazza

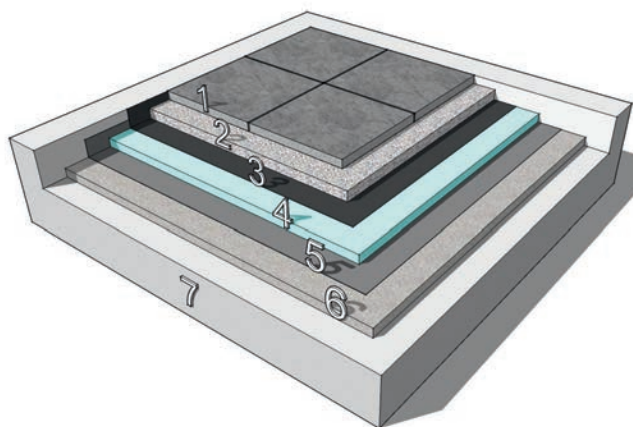

Stratigrafia

- 1 - Lastre accostate
- 2 - Sabbia 0/3mm (spess 4÷6 cm)
- 3 - Guaina impermeabilizzante
- 4 - Isolante termico ad alta compressibilità
- 5 - Barriera vapore
- 6 - Massetto per formazione pendenze
- 7 - Solaio

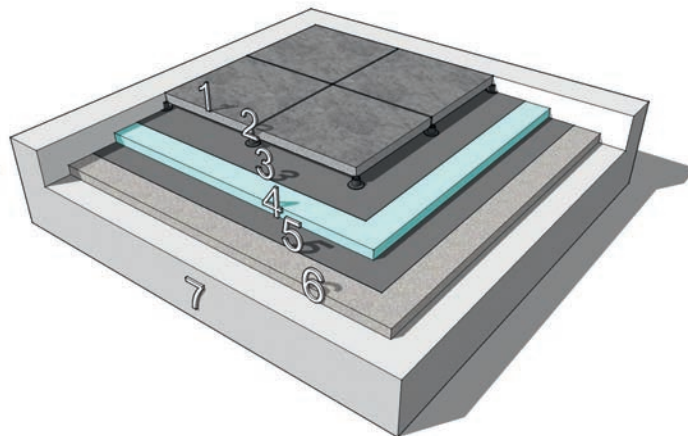

Stratigrafia

- 1 - Lastre accostate
- 2 - Supporti regolabili in plastica
- 3 - Guaina impermeabilizzante
- 4 - Isolante termico ad alta compressibilità
- 5 - Barriera vapore
- 6 - Massetto per formazione pendenze
- 7 - Solaio

Pedonale su terreno (posa a secco)

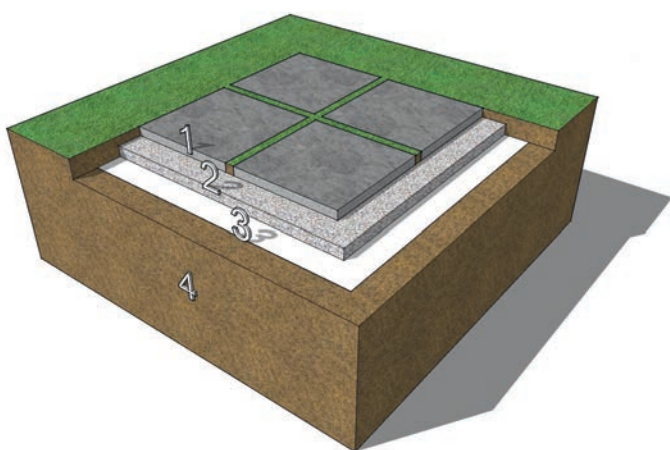

Stratigrafia

- 1 - Lastre posate a fuga larga
- 2 - Sabbia 0/3mm (spess 4÷6 cm)
- 3 - Geotessile filtro / separatore
- 4 - Terreno naturale

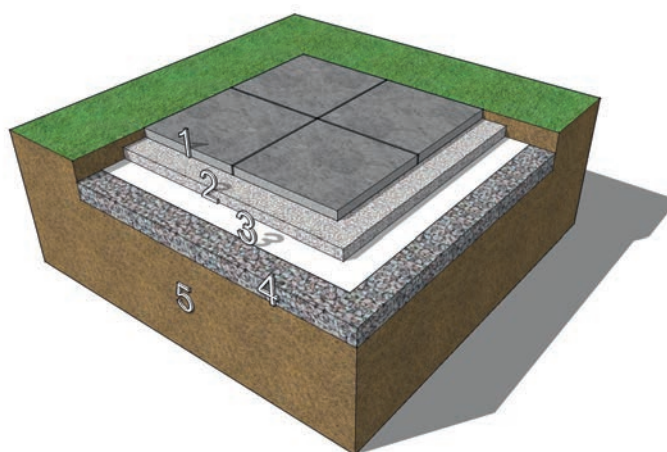

Stratigrafia

- 1 - Lastre accostate con sabbia nei giunti
- 2 - Sabbia 0/3mm (spess 4÷6 cm)
- 3 - Geotessile filtro / separatore
- 4 - Strato granulare drenante (spess 4÷6 cm)
- 5 - Terreno naturale

Traffico leggero (posa a colla / malta)

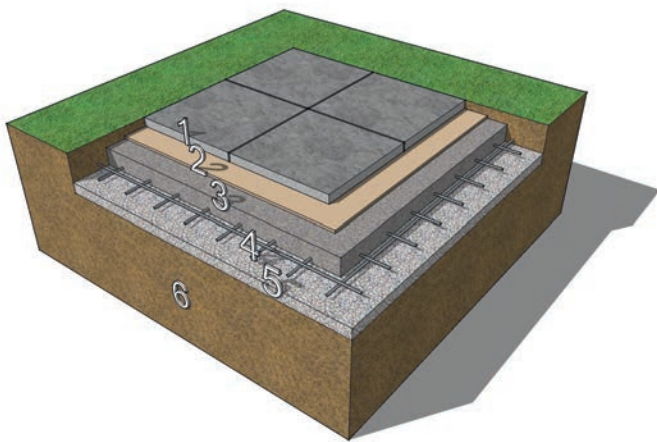

Stratigrafia

- 1 - Lastre accostate con sabbia nei giunti
- 2 - Colla da esterni
- 3 - Massetto in calcestruzzo (spess. 10 ÷ 15 cm)
- 4 - Rete elettrosaldata
- 5 - Strato in misto stabilizzato compattato (spess. 6 ÷ 8 cm)
- 6 - Terreno naturale

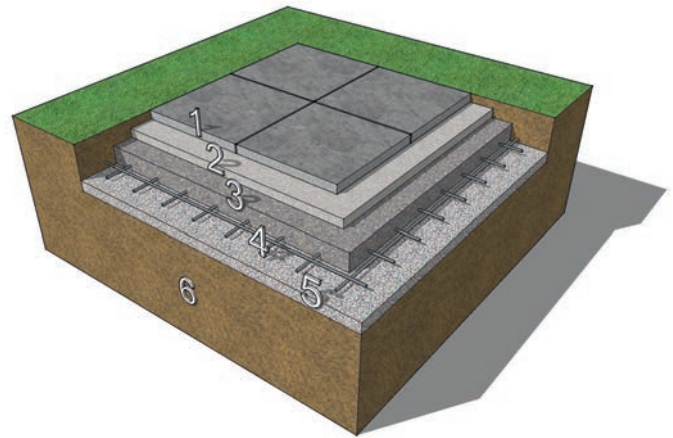

Stratigrafia

- 1 - Lastre accostate con sabbia nei giunti
- 2 - Malta di allettamento, a q.li 300kg/m³, con spolvero finale in cemento (spess. 4÷5cm)
- 3 - Massetto in calcestruzzo (spess. 10 ÷ 15 cm)
- 4 - Rete elettrosaldata
- 5 - Strato in misto stabilizzato compattato (spess. 6 ÷ 8 cm)
- 6 - Terreno naturale

Indicazioni generali di posa

Posa su solaio:

- Impostare le pendenze del massetto verso gli scarichi esistenti.
- Risvoltare lateralmente, la guaina impermeabilizzante e quella antivapore

Posa a secco:

- Compattare bene il terreno prima di iniziare la posa in opera.
- Sigillare bene le fughe con sabbia lavata ed essiccata.

Posa su malta/colla:

- Sigillare le fughe con sabbia polimerica Sandblock, al fine di ridurre la penetrazione di acqua.
- E' consigliabile impermeabilizzare la superficie e le fughe con BK Protective.
- Favorire l'adesione delle lastre utilizzando un martello in gomma.

In tutti i casi:

- Curare con attenzione il drenaggio delle acque meteoriche, sia quello superficiale che quello degli strati sottostanti.

GRANITBLOCK® LASTRE DI SPESSORE

PAVIMENTAZIONI / LASTRE



Colore
TRACHITE NERA GOLD

Finitura
ADIGE



Colore
GRANITO GRIGIO GOLD

Finitura
GRANITICA

Con i suoi 10 centimetri di spessore, **GRANITBLOCK®** è la lastra spessa pensata per gli spazi pubblici, in particolare marciapiedi e zone pedonali, anche in presenza di traffico medio. Disponibile anche con **finitura GRANSASSO**.

SCHEMI DI POSA

A CORRERE

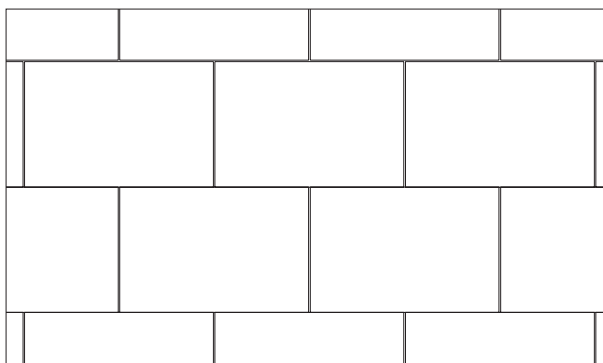

A SCACCHIERA

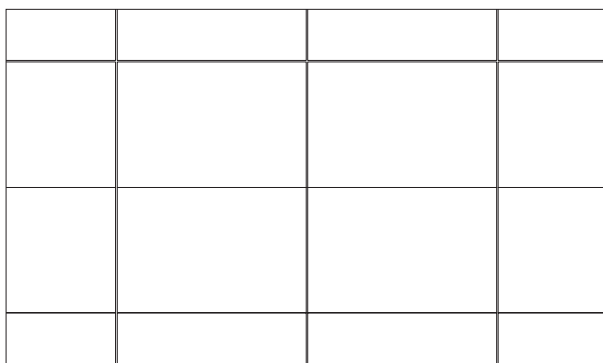

A TESTATE PIANE

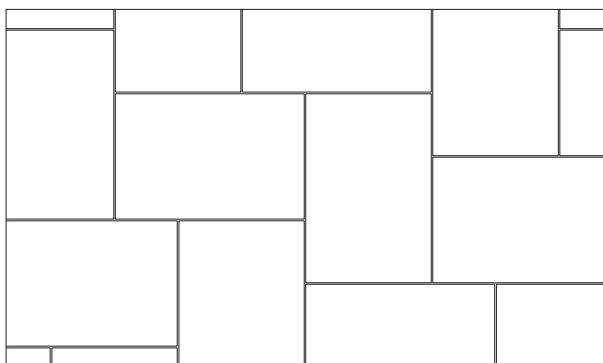

CARATTERISTICHE TECNICHE

VISTA ELEMENTI

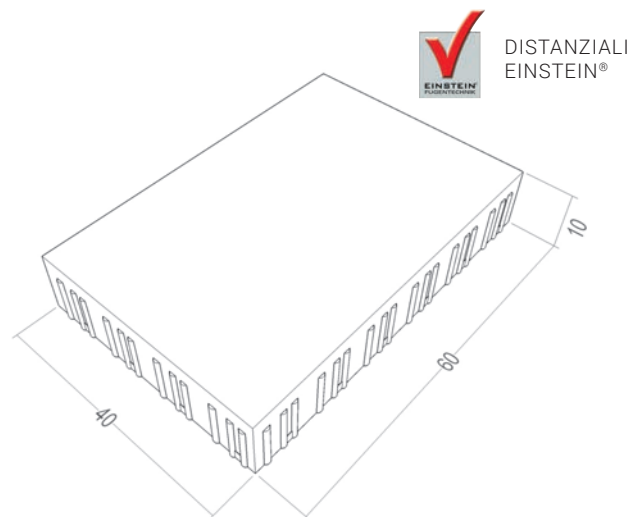

CERTIFICAZIONI E PRESTAZIONI



TRAFFICO MEDIO



ANTISDRUCCIOLO



RESISTENTE AL GELO



RESISTENTE ALL'ABRAZIONE



WATER-PROOF



INERTI PREGIATI 100%



POSA MECCANICA

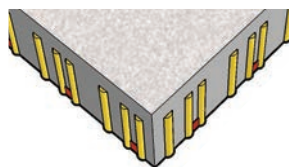

■ DISTANZIALI DI CONTATTO

■ DISTANZIALI

Il sistema **EINSTEIN**[®] garantisce la continuità di sabbia all'interno della fuga che produce un effetto ammortizzante quando la pavimentazione viene sollecitata. I distanziali maggiorati aumentano l'attrito tra i masselli e la sabbia nei giunti.

www.ferraribk.it/granitblock

Utilizza il Qr-code per accedere alla documentazione completa.



DISTANZIALI EINSTEIN®

PAVIMENTAZIONI / LASTRE

GRANITBLOCK®: la forza di Einstein®



Le lastre GRANITBLOCK® dimostrano performance inedite di stabilità e tenuta agli sforzi dinamici dati dal traffico grazie al Sistema Einstein®.

Il nuovo distanziale, sviluppato dalle ricerche svolte in collaborazione con l'Università di Dresda, prevede una larghezza di fuga costante e ottimale tra i vari elementi autobloccanti e permette quindi una trasmissione più elastica dello sforzo, minimizzando i contatti rigidi per aumentare la stabilità della pavimentazione. Di conseguenza, la manutenzione di GRANITBLOCK® è facile e decisamente poco frequente.

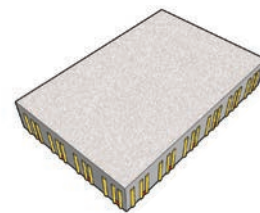

■ DISTANZIALI DI CONTATTO
■ DISTANZIALI

Come funziona Einstein®

Gli elementi che garantiscono la stabilità della pavimentazione sono essenzialmente tre.

Due distanziali maggiori che lavorano in coppia, e il particolare "distanzialino di contatto" posto alla base del massello.

Questo elemento consente di minimizzare il contatto rigido tra i masselli a solo qualche punto sul perimetro alla base di ogni elemento e quindi permette che il materiale di fuga entri perfettamente in tutto il perimetro dei masselli e per tutta l'altezza creando un "cuscinetto" nella trasmissione degli sforzi tangenziali a cui è sottoposta la pavimentazione durante il normale utilizzo.

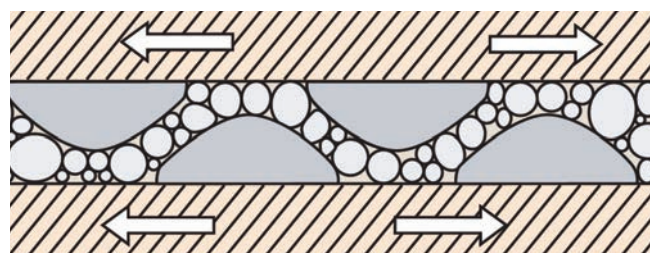

La continuità di sabbia all'interno della fuga produce un effetto ammortizzante quando la pavimentazione viene sollecitata da carichi molto pesanti. I distanziali maggiori aumentano l'attrito tra i masselli e la sabbia nei giunti.

- TRANSIZIONE ELASTICA DELLO SFORZO
- NESSUN CONTATTO RIGIDO
- DISSIPAZIONE CARICHI
- RIDUZIONE MANUTENZIONI

Il principio di funzionamento del sistema Einstein®

Pavimentazione Tradizionale: deformazione sotto l'effetto degli sforzi tangenziali.

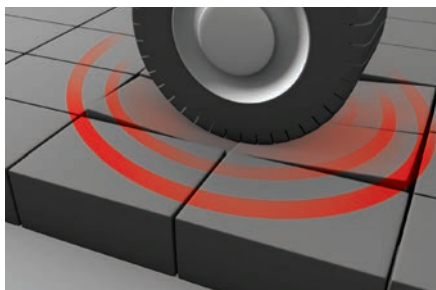

SISTEMA EINSTEIN®: effetto "cuscinetto" ammortizzante distribuito su tutta la pavimentazione.

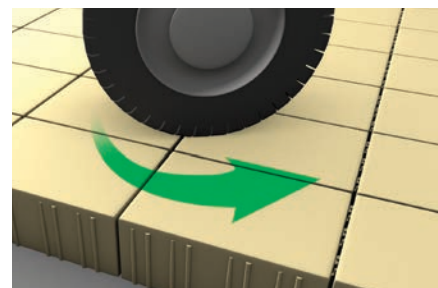
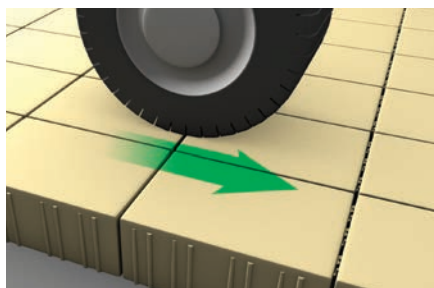
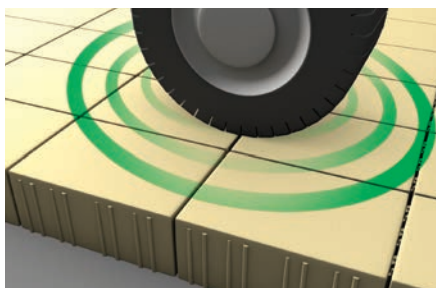

POSA MECCANICA

PAVIMENTAZIONI / LASTRE

Le lastre Granitblock® si posano a secco come i masselli autobloccanti, con posa di tipo meccanico.



GRANITBLOCK® è l'ideale per tutti i contesti commerciali ed industriali: lo spessore di 10 cm lo rende resistente a sollecitazioni pesanti.

Inoltre è stato progettato espressamente per velocizzare la realizzazione di superfici di grandi dimensioni grazie all'uso di attrezzature per la posa meccanica.

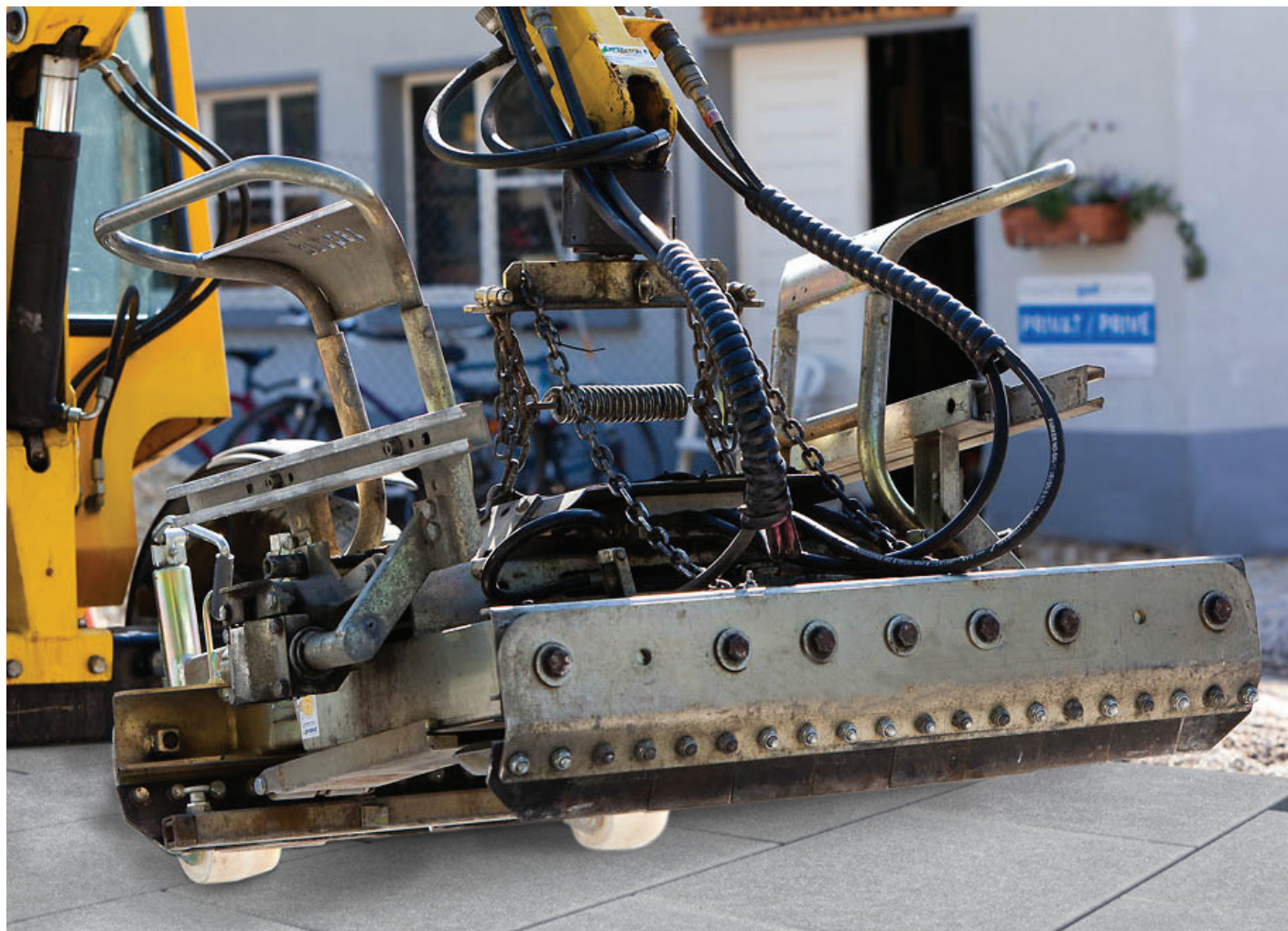

Ferrari BK

Via S. Caterina, 7 - 37023 Lugo di Grezzana (Verona)
Telefono: +39 045 880 10 66 - Fax: +39 045 880 16 33

info@ferraribk.it - www.ferraribk.it